

GRUPPI GEMELLARI CON POMPE LOWARA AUMENTO PRESSIONE

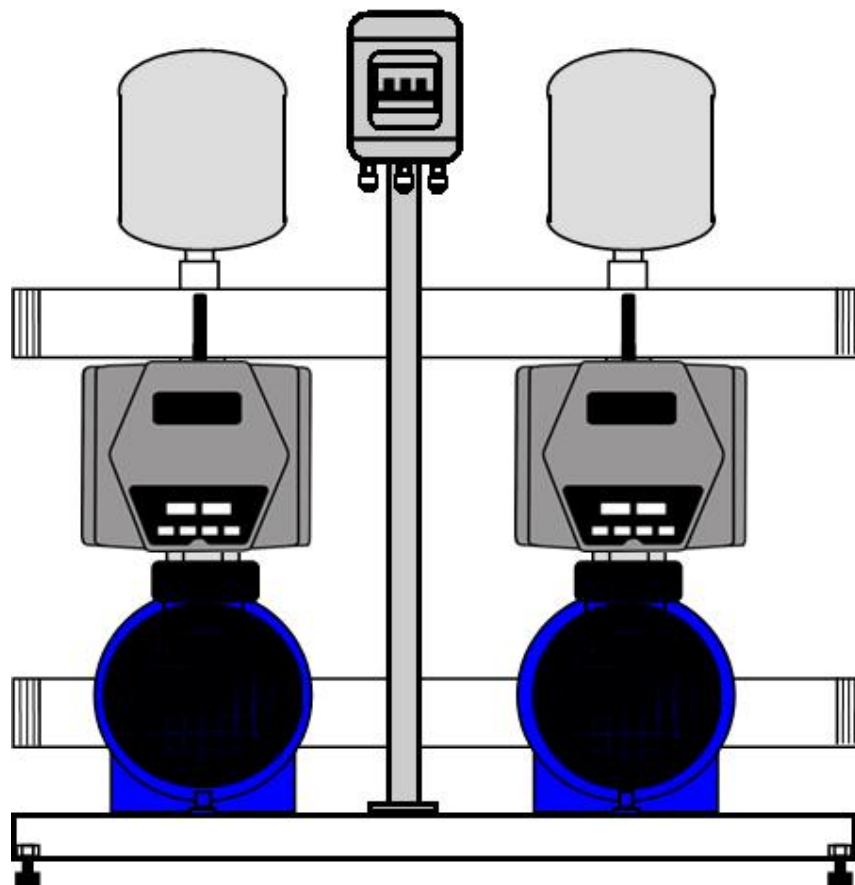

**SCHEDA TECNICA
GRUPPI DI PRESSURIZZAZIONE
VELOCITA' VARIABILE
PRESSIONE COSTANTE**

INDICE

NOMENCLATURA		Pag. 04
DESCRIZIONE		Pag. 05
COSTRUZIONE		Pag. 06/07
APPLICAZIONI		Pag. 08/09
TIPOLOGIA ELETTROPOMPE LOWARA		Pag. 10/11
AUTOMAZIONI FREQUENZA FISSA		Pag. 12/13
AUTOMAZIONI FREQUENZA VARIABILE		Pag. 14/15
LOWARA HM + DUAL - M IN 230 - T IN 380	2 F	Pag. 16/21
LOWARA HM + VARIPOWER MM - IN 230	2 FD	Pag. 22/27
LOWARA HM + EASYMAX MT IN 230 - TT IN 400	2 D	Pag. 28/33
CURVE CARATTERISTICHE POMPE LOWARA		Pag. 34/53

2 F = 2 POMPE A FREQUENZA FISSA

2 FD = 1 POMPA A FREQUENZA VARIABILE + 1 A FREQUENZA FISSA

2 D = 2 POMPE A FREQUENZA VARIABILE

4

Gruppi aumento pressione inverter con pompe DAB

Nomenclatura

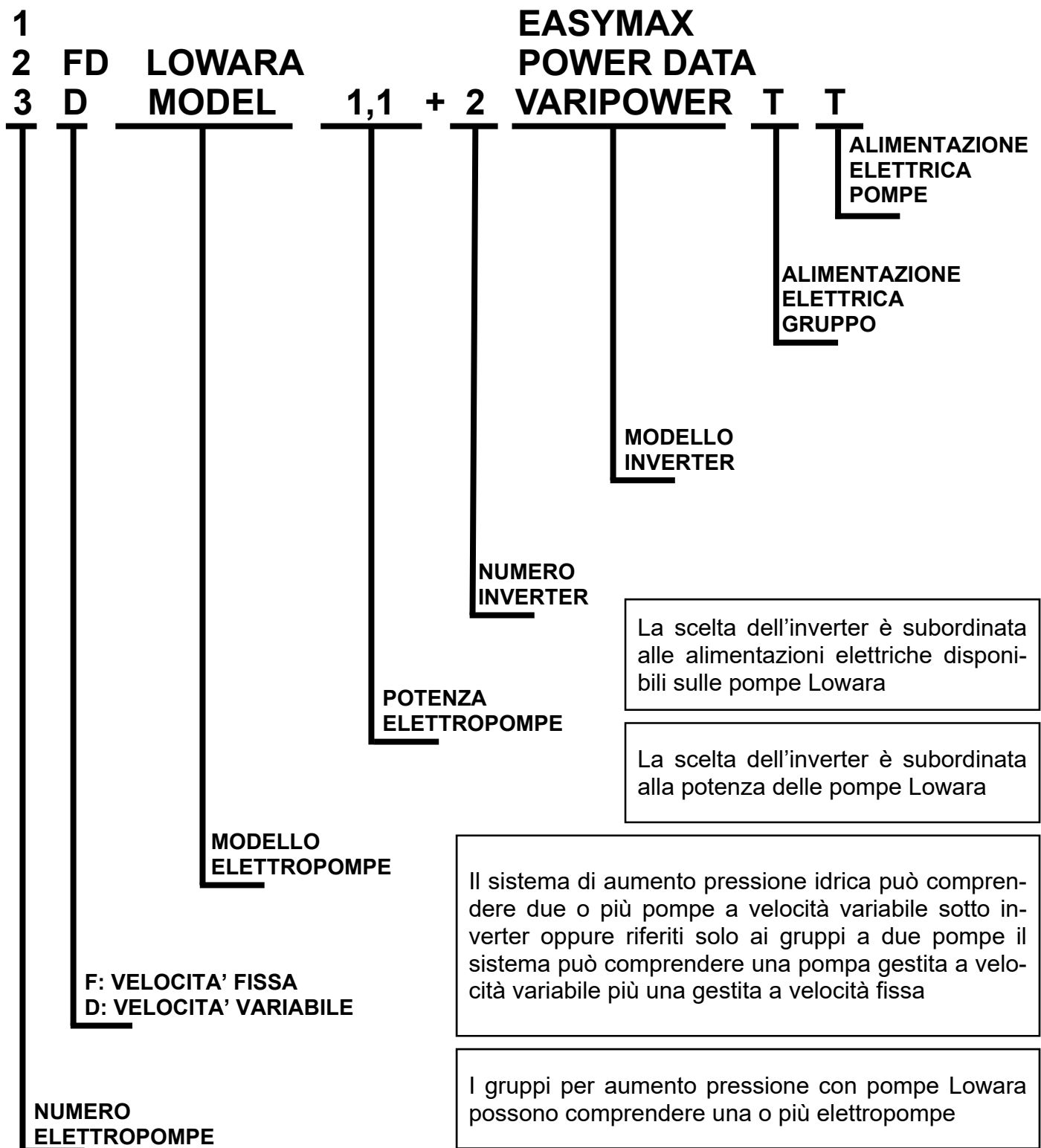

5

Gruppi aumento pressione inverter con pompe DAB

Descrizione

Sistemi automatici con alimentazione 1 ~ 230 V oppure 3 ~ 230/400Vac per approvvigionamento idrico, di impianti domestici mono e plurifamiliari, impianti agricoli. Industriali e tecnologici;

Gruppi **Lowara Power Data** e **Easy Max** con funzionamento a pressione costante tramite inverter presente su ciascuna pompa, equipaggiato con pompe orizzontali o verticali, installate su telaio ad altissima rigidità;

Gruppi **Lowara Dual** con funzionamento tradizionale tramite pressostato o tramite trasduttore di pressione, equipaggiato con pompe orizzontali o verticali, installate su telaio ad altissima rigidità;

- Valvole di ritegno, valvole di intercettazione a sfera poste in aspirazione e mandata filettate PN 25 in ottone con guarnizioni in P.T.F.E;
- Collettore di mandata da in acciaio zincato (inox AISI 304 su richiesta), filettato da ambo i lati, uno dei quali con tappo di chiusura, con attacco per il collegamento al serbatoio a membrana / autoclave;
- Collettore di aspirazione in acciaio zincato (inox AISI 304 su richiesta), filettato da ambo i lati, uno dei quali con tappo di chiusura;
- manometro d'impianto;
- Viteria in acciaio zincato e verniciatura del basamento e delle pompe (ove previsto) Antivibranti in gomma con anima metallica.
- Convertitore di frequenza per la regolazione elettronica della velocità per elettropompe con motori elettrici a c.a. per mantenere costante la pressione di impianto ad un valore definito dall'utenza (Setpoint),
- Quadro elettrico per una o più elettropompe con comando da trasduttore di pressione o pressostato, gestisce una o più elettropompe con funzionamento singolo, alternato e in contemporanea a cascata;
- Interruttore magnetotermico su colonna (altezza 80cm) (su richiesta)

6

Gruppi aumento pressione inverter - pompe LOWARA

Costruzione

Una pompa a velocità variabile

Gruppi di pressione a funzionamento automatico composti da una sola elettropompa assemblata con valvole di intercettazione e ritegno, pressostati, manometro, quadro elettrico, basamento, serbatoio a membrana da 100 a 1000 litri su richiesta

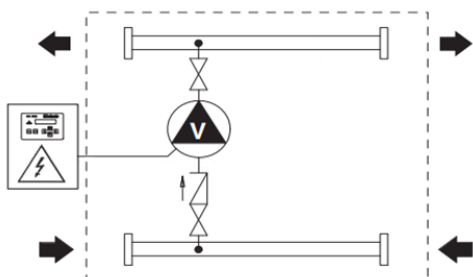

Funzionamento

Una pompa a velocità variabile

Il normale funzionamento avviene gestendo start/stop di una elettropompa, tramite pressostato o trasduttore di pressione

Costruzione

Una pompa a velocità fissa

Gruppi di pressione a funzionamento automatico composti da una sola elettropompa assemblati con valvole di intercettazione e ritegno, inverter, manometro, quadro elettrico, interruttore magnetotermico, basamento, serbatoio a membrana da 100 a 1000 litri su richiesta

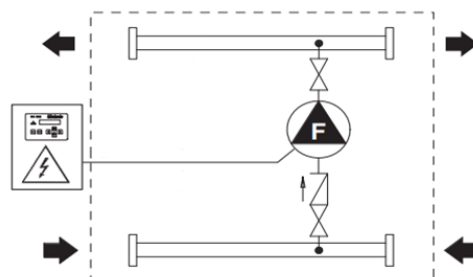

Funzionamento

Una pompa a fissa

L'impianto lavora a pressione costante, il normale funzionamento avviene gestendo start/stop di una elettropompa, tramite Inverter per la modulazione di frequenza dei giri del motore, la potenza dell'elettropompa varia proporzionalmente alla richiesta idrica

7

Gruppi aumento pressione inverter - pompe LOWARA

Costruzione

Una pompa a velocità variabile
Una pompa a velocità fissa

Gruppi di pressione a funzionamento automatico composti da 2 pompe assemblate su unico basamento, con collettori di aspirazione e mandata, valvole di intercettazione e ritegno, pressostati, manometro, quadro elettrico, a richiesta serbatoio a membrana da 100 a 1000 litri a richiesta

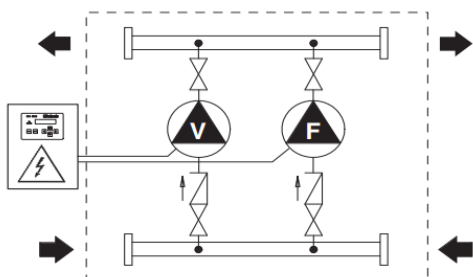

Funzionamento

Una pompa a velocità variabile
Una pompa a velocità fissa

L'impianto lavora a pressione costante, il normale funzionamento avviene con l'attivazione di una elettropompa a velocità variabile, al bisogno, il sistema di gestione attiva la seconda elettropompa a velocità fissa;

Costruzione

Da due a sei pompe a velocità variabile

Gruppi a funzionamento automatico a pressione costante composti da 1 pompa a velocità variabile Master e da 1 a 5 pompe a velocità variabile Slave, assemblate su unico basamento, con collettori di aspirazione e mandata, valvole di intercettazione e ritegno, trasduttore di pressione, manometro, interruttore magneto termico su richiesta, serbatoio a membrana da 100 a 1000 litri a richiesta .

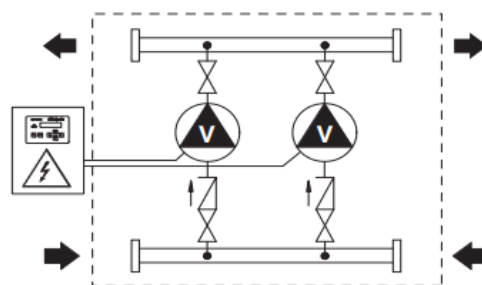

Funzionamento

Da due a sei pompe a velocità variabile

L'impianto lavora a pressione costante, il normale funzionamento avviene gestendo start/stop di una elettropompa, tramite Inverter per la modulazione di frequenza dei giri del motore, la potenza dell'elettropompa varia proporzionalmente alla richiesta idrica; Durante il normale di ciclo di lavoro, le elettropompe si interscambi ano il funzionamento per equiparare le ore di lavoro tra di esse, al bisogno si attivano le altre elettropompe con sistema a cascata;

8

Gruppi aumento pressione inverter - pompe LOWARA

Applicazioni

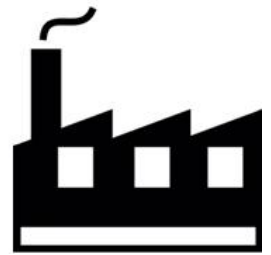

Unità di lavaggio

Le unità di lavaggio necessitano di elettropompe con prevalenze e portate idonee a pressurizzare gli impianti idrici di approvvigionamento alle idropulitrici, ai sanitari, ai serbatoi di recupero e alle macchine facenti parte delle unità lavorative;



Irrigazione

In agricoltura le irrigazioni automatizzate necessitano dei gruppi a velocità variabile e dei sistemi di pompaggio per poter far fluire l'acqua destinata alle serre e agli appezzamenti destinati alla coltivazione;

9

Gruppi aumento pressione inverter - pompe LOWARA

Industria

Nel campo industriale i gruppi pompe con inverter sono utilizzati per mantenere la pressione costante all'interno di impianti di approvvigionamento idrico e di aumento pressione destinata al ciclo produttivo.



Agricoltura

Non meno importante sia del campo civile, domestico e industriale la priorità per gli impianti a modulazione di frequenza applicati in agricoltura, i gruppi pompe con inverter consentono di avere, oltre al risparmio energetico, una gestione più equilibrata delle risorse idriche delle aziende;



Edilizia civile

Il comfort derivante dall'utilizzo dei gruppi pompa VDS con inverter è evidente; Sempre più richieste le applicazioni atte a soddisfare il fabbisogno idrico delle unità all'interno di complessi civili multi piano, i gruppi pompa con inverter aumentano la funzionalità della macchine destinate alla climatizzazione, alla produzione di acqua calda e/o idrico sanitario;

MODELLI ELETTROPOMPE



**3HM - 5HM
MULTISTADIO**

Esecuzione

Pompa multistadio orizzontale monoblocco.
Corpo pompa in Acciaio inox,
bocca di aspirazione frontale sopra l'asse della pompa e bocca di mandata radiale in alto.
Giranti, in tecnopolimero, Diffusori in acciaio inox

Impieghi

- Per l'approvvigionamento d'acqua.
- Per l'impiego domestico, per giardinaggio e irrigazione.



**10HM
MULTISTADIO**

Esecuzione

Pompa multistadio orizzontale monoblocco.
Camicia in acciaio inossidabile, supporti in ghisa sferoidale
bocca di aspirazione frontale sopra l'asse della pompa e bocca di mandata radiale in alto.
Giranti, in tecnopolimero, Diffusori in acciaio inox

Impieghi

- Per l'approvvigionamento d'acqua.
- Per l'impiego domestico, per giardinaggio e irrigazione.



**CA - CAM
BIGIRANTE**

Esecuzione

Pompe bigiranti orizzontali monoblocco con corpo pompa e giranti in acciaio inox. Costruzione compatta e robusta, bocca di aspirazione frontale sopra l'asse della pompa e bocca di mandata radiale in alto.
Tappi di riempimento e scarico sulla mezzeria, accessibili da ogni lato (come la scatola morsetti).

Impieghi

- Per l'approvvigionamento d'acqua.
- Per liquidi puliti, senza parti abrasive, non aggressivi
- Pompa universale, per l'impiego domestico, per applicazioni civili e industriali, per giardinaggio o irrigazione.

Gruppi aumento pressione inverter - pompe LOWARA

MODELLI ELETTOPOMPE



VM

Esecuzione

Pompe multistadio verticali monoblocco con bocche di aspirazione e mandata dello stesso diametro disposte sullo stesso asse (in-line), la conformazione del prodotto permette il montaggio a bocche contrapposte.

Corpo aspirante in ghisa sferoidale; Mandata e aspirazione filettati ottenuti in fusione direttamente sul supporto. Giranti in tecnopolimero rinforzato, corpi diffusori e diffusori inox, completamente inossidabili. Camicia pompa, anelli di rasamento e disco portatenuta in acciaio inox AISI 304. Tenuta meccanica carbone/ceramica, su estensione albero motore in acciaio inossidabile AISI 303.

Impieghi

- Per l'approvvigionamento d'acqua.
- Per liquidi puliti, non esplosivi, senza parti abrasive solide o filamentose (con adattamento, a richiesta, dei materiali di tenuta).
- Pompa universale per applicazioni civili ed industriali, per impianti aumento pressione, impianti antincendio, impianti di lavaggio ad alta pressione, per l'irrigazione, per impianti sportivi.

Esecuzione

Pompe multistadio verticali con bocche di aspirazione e mandata dello stesso diametro contrapposte;

Parti a contatto con il liquido inossidabili. Corpo pompa in acciaio microfuso aisi 304, diffusori in ULTEM, albero pompa in aisi 431, giranti in acciaio microfuso e camicia in aisi 304. Esterno corpo pompa in ghisa trattata con cataforesi, lanterna in ghisa. Tenuta meccanica a "cartuccia" esente da manutenzione in Silicio/Grafite, smontabile senza rimuovere il motore a partire dai 5,5kW. Accoppiamento motore-pompa mediante giunto rigido.

Impieghi

Indicata per gruppi di pressurizzazione, alimentazione di caldaie, circolazione di acqua calda e acqua di raffreddamento, impianti antincendio e di lavaggio, approvvigionamento di acqua potabile ed alimentazione di autoclavi, sistemi di irrigazione a pioggia e di irrorazione e impianti di depurazione delle acque.



VS

12

Gruppi aumento pressione inverter - pompe LOWARA

GESTIONE MOTORI LOWARA A VELOCITA' FISSA

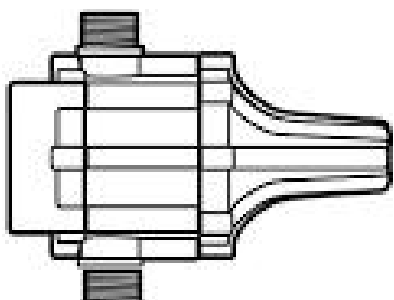

PRESSOFUSSOSTATO

Gestisce una elettropompa tramite START in funzione della pressione e STOP in funzione del flusso

Impieghi

- Per l'approvvigionamento d'acqua.
- Per l'impiego domestico, per giardinaggio e irrigazione.

Esecuzione monofase



PRESSOSTATO

Gestisce una elettropompa tramite START e STOP in funzione della pressione;

Il pressostato funziona in abbinamento a un vaso ad espansione

Impieghi

- Per l'approvvigionamento d'acqua.
- Per l'impiego domestico, per giardinaggio e irrigazione.

Esecuzione monofase

2



PRESSOSTATO ELETTRONICO

Descrizione

Pannello elettronico multifunzione per la gestione automatica di una o più elettropompe, trasduttore, protezione amperometrica, protezione da marcia a secco integrati



2T

Impieghi

- Per l'approvvigionamento d'acqua.
- Per l'impiego domestico, per giardinaggio e irrigazione.

Esecuzione per pompe monofase (vers.2) e trifase (vers.2T)

13

Gruppi aumento pressione inverter - pompe LOWARA

GESTIONE MOTORI LOWARA A VELOCITA' FISSA



DUAL

Descrizione

Quadri elettrici per la gestione automatica di una o più elettropompe, ricevono il segnale **da pressostato**

Impieghi

- Per l'approvvigionamento d'acqua.
- Per l'impiego domestico, per giardinaggio e irrigazione.

Esecuzione per pompe monofase e trifase



DUAL PLUS

Descrizione

Quadri elettrici per la gestione automatica di una o più elettropompe, ricevono il segnale **da trasduttore**

Impieghi

- Per l'approvvigionamento d'acqua.
- Per l'impiego domestico, per giardinaggio e irrigazione.

Esecuzione per pompe monofase e trifase

14

Gruppi aumento pressione inverter - pompe LOWARA

GESTIONE ELETTROPOMPE LOWARA CON INVERTER



INVERTER WATER COOLED

Inverter Varipower di ultima generazione per la gestione di una elettropompa in modulazione di frequenza

Protezione da sovratensioni, basse tensioni, marcia a secco
Rampe di accelerazione/decelerazione regolabili

Esecuzione MM (ingresso monofase - uscita monofase)



POWER DATA MINI

Inverter di ultima generazione per la gestione di una elettropompa in modulazione di frequenza

Protezione da sovratensioni, basse tensioni, marcia a secco
Rampe di accelerazione/decelerazione regolabili

Esecuzione MT (ingresso monofase - uscita trifase)

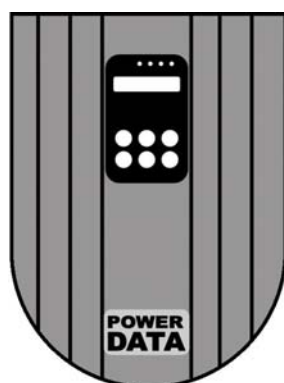

POWER DATA

Inverter di ultima generazione per la gestione da una a sei elettropompe in modulazione di frequenza;

Gestione interscambio in funzione del tempo di lavoro
Protezione da sovratensioni, basse tensioni, marcia a secco
Rampe di accelerazione/decelerazione regolabili

Esecuzione MT (ingresso monofase - uscita trifase)

Esecuzione TT (ingresso trifase - uscita trifase)

GESTIONE ELETTROPOMPE LOWARA CON INVERTER

EASYMAX

Inverter di ultima generazione per la gestione da una a otto elettropompe in modulazione di frequenza;



Gestione interscambio (TT) in funzione del tempo di lavoro
Protezione da sovratensioni, basse tensioni, marcia a secco
Rampe di accelerazione/decelerazione regolabili



Esecuzione MM (ingresso monofase - uscita monofase)



Esecuzione MT (ingresso monofase - uscita trifase)

Esecuzione TT (ingresso trifase - uscita trifase)

16

Gruppi aumento pressione idrica ON/OFF - pompe LOWARA HM

2 POMPE LOWARA A FREQUENZA FISSA

ALIMENTAZIONE ELETTRICA: MONOFASE (M) - TRIFASE (T)

- Funzionamento con alternanza di lavoro,
- Contemporaneità di funzionamento al raggiungimento della minima pressione impostata dall'utente
- Organo di rilevamento della pressione: Pressostato

DIMENSIONI mm

2F 3HM	G1= 2"	G2=1" 1/2
2F 5HM	G1= 2"	G2=2"
2F 10HM	G1= 2" 1/2	G2=2"

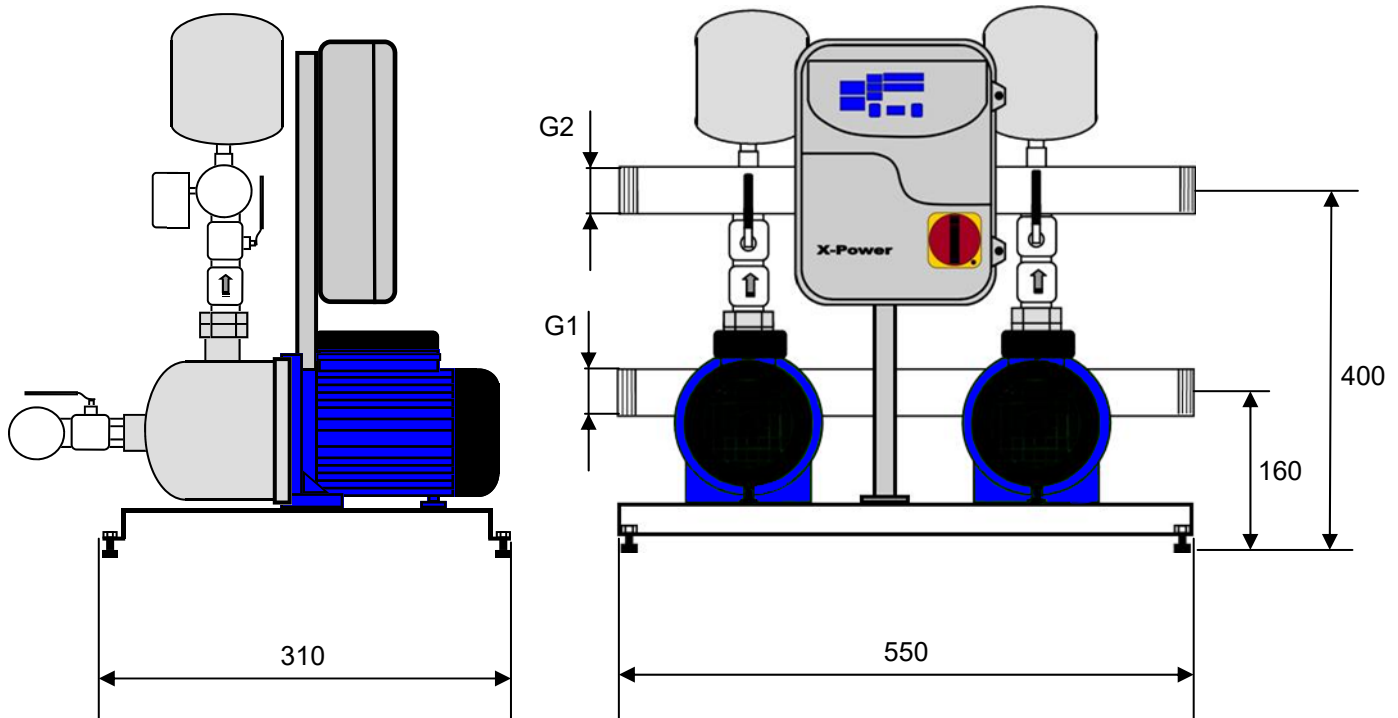

2 POMPE LOWARA A FREQUENZA FISSA

VOCE DI CAPITOLATO

Sistema automatico con alimentazione: 1 ~ 230 V oppure 3 ~ 400 V per l'alimentazione idrica pressostatica di impianti domestici mono e plurifamigliari con funzionamento interscambiato ad ogni avvio, singolo e/o contemporaneo

EQUIPAGGIAMENTO:

- 2 elettropompe pompe multistadio orizzontali con diffusori, albero, corpo pompa in acciaio inox, giranti in tecnopolimeri, albero in acciaio inox aisi 304, funzionamento silenzioso (< 65dB);
- Quadro elettrico 1 ~ 230 V oppure 3 ~ 400 V - 50 Hz in cassa IP 55, consente il funzionamento singolo, interscambiato e contemporaneo delle elettropompe, completo di pressacavi antistrappo;
- Telaio: basamento e sostegno porta quadro in acciaio zincato presso piegato
- Valvole di ritegno e sezionamento filettate PN 25 in ottone con guarnizioni in P.T.F.E;
- Collettore di mandata in acciaio zinacato a caldo (su richiesta in acciaio inox AISI 304, filettato da ambo i lati, uno dei quali con tappo di chiusura e attacco valvolato per il collegamento al serbatoio a membrana / autoclave);
- Collettore di aspirazione in acciaio zinacato a caldo (su richiesta in acciaio inox AISI 304, filettato da ambo i lati, dotato di foro filettato valvolato);
- Manometro d'impianto in bagno di glicerina;
- Viteria in acciaio zincato e verniciatura del basamento e delle pompe (ove previsto) con RAL 5002;
- antivibranti in gomma con anima metallica.

18

Gruppi aumento pressione idrica ON/OFF - pompe LOWARA 3HM

CARATTERISTICHE LOWARA DUAL serie 3HM

MODELLO	Portata e prevalenze								
	Q	L/min'	40	56	72	88	104	120	140
		Mc/ora	2,4	3,36	4,32	5,28	6,24	7,2	8,4
2 F LOWARA 3HM3 DUAL ON-OFF M - T	H	31,2	29,3	27	24,3	21,2	17,9	13,4	
2 F LOWARA 3HM4 DUAL ON-OFF M - T		40,3	37,5	34,2	30,3	26,2	21,8	15,9	
2 F LOWARA 3HM5 DUAL ON-OFF M - T		52,5	49,4	45,5	40,9	35,8	30,3	22,8	
2 F LOWARA 3HM6 DUAL ON-OFF M - T		63	59,2	54,4	48,9	42,8	36,2	27,2	

Portate riferite a tutte e due le elettropompe con funzionamento contemporaneo

MODELLO	DATI ELETTRICI					
	Alimentazione Elettrica 50Hz	P2		Corrente max assorbita		
		kW	HP	In 1 x 230	In 3 x 230	In 3 x 400
2 F LOWARA 3HM3 DUAL ON-OFF M - T	230 Vac	0,37 x 2	0,50 x 2	2,90 x 2	—	1,45 x 2
2 F LOWARA 3HM4 DUAL ON-OFF M - T		0,50 x 2	1,75 x 2	3,34 x 2	—	1,63 x 2
2 F LOWARA 3HM5 DUAL ON-OFF M - T		0,75 x 2	1,00 x 2	4,56 x 2	—	1,71 x 2
2 F LOWARA 3HM6 DUAL ON-OFF M - T		0,95 x 2	1,20 x 2	5,29 x 2	—	2,17 x 2

Assorbimento elettrico riferito a singola elettropompa

Tensione 1x230 (versione M) - 3x400 (versione T)

Pompe LOWARA serie **3HM**

19

Gruppi aumento pressione idrica ON/OFF - pompe LOWARA 5HM

CARATTERISTICHE LOWARA DUAL serie 5HM

MODELLO	Portata e prevalenze								
	Q	L/min'	80	106	134	158	184	210	240
		Mc/ora	4,8	6,4	8	9,5	11	12,6	14,4
2 F LOWARA 5HM3 DUAL ON-OFF M - T	H	28,6	26,3	23,8	21,1	17,8	13,8	8,3	
2 F LOWARA 5HM4 DUAL ON-OFF M - T		39,7	36,8	33,7	30,2	25,9	20,6	13,2	
2 F LOWARA 5HM5 DUAL ON-OFF M - T		49,3	45,6	41,7	37,3	31,9	25,2	16	
2 F LOWARA 5HM6 DUAL ON-OFF M - T		60,4	56,1	51,5	46,2	39,8	31,9	20,8	

Portate riferite a tutte e due le elettropompe con funzionamento contemporaneo

MODELLO	DATI ELETTRICI					
	Alimentazione Elettrica 50Hz	P2		Corrente max assorbita		
		kW	HP	In 1 x 230	In 3 x 230	In 3 x 400
2 F LOWARA 5HM3 DUAL ON-OFF M - T	230 Vac	0,50 x 2	0,70 x 2	3,38 x 2	—	1,65 x 2
2 F LOWARA 5HM4 DUAL ON-OFF M - T		0,75 x 2	1,00 x 2	4,79 x 2	—	2,08 x 2
2 F LOWARA 5HM5 DUAL ON-OFF M - T		1,00 x 2	1,20 x 2	5,69 x 2	—	2,32 x 2
2 F LOWARA 5HM6 DUAL ON-OFF M - T		1,10 x 2	1,50 x 2	6,84 x 2	—	2,86 x 2

Assorbimento elettrico riferito a singola elettropompa

Tensione (versione M) - 3x400 (versione T)

Pompe LOWARA serie **5HM**

20

Gruppi aumento pressione idrica ON/OFF - pompe LOWARA 10HM

CARATTERISTICHE LOWARA DUAL serie 10HM

MODELLO	Portata e prevalenze								
	Q	L/min'	166,6	216	266	316	366	416	466
		Mc/ora	10	13	16	19	22	25	28
2 F LOWARA 10HM3 DUAL ON-OFF M - T	H	40,9	38,6	36,2	33,4	30,1	25,8	20,6	
2 F LOWARA 10HM4 DUAL ON-OFF M - T		55,7	52,7	49,6	46,2	42	36,7	30,3	
2 F LOWARA 10HM5 DUAL ON-OFF M - T		69,8	66,2	62,3	58	52,8	46,2	38,2	
2 F LOWARA 10HM6 DUAL ON-OFF T		83	78,5	73,8	68,5	62,2	54,3	44,6	

Portate riferite a tutte e due le elettropompe con funzionamento contemporaneo

MODELLO	DATI ELETTRICI					
	Alimentazione Elettrica 50Hz	P2		Corrente max assorbita		
		kW	HP	In 1 x 230	In 3 x 230	In 3 x 400
2 F LOWARA 10HM3 DUAL ON-OFF M - T	230 Vac	1,50 x 2	2,00 x 2	8,29 x 2	—	3,17
2 F LOWARA 10HM4 DUAL ON-OFF M - T		2,20 x 2	3,00 x 2	10,83 x 2	—	4,38
2 F LOWARA 10HM5 DUAL ON-OFF M - T		3,00 x 2	4,00 x 2	12,84 x 2	—	5,83
2 F LOWARA 10HM6 DUAL ON-OFF T		3,00 x 2	4,00 x 2	—	—	6,45

Assorbimento elettrico riferito a singola elettropompa

Tensione (versione M) - 3x400 (versione T)

Pompe LOWARA serie **10HM**

22

Gruppi aumento pressione idrica VARIPOWER - pompe LOWARA HM

1 POMPA LOWARA A FREQUENZA VARIABILE

+

1 POMPA LOWARA A FREQUENZA FISSA

ALIMENTAZIONE ELETTRICA: MONOFASE

- Funzionamento prima elettropompa stabile a modulazione di frequenza variabile
- Seconda elettropompa a velocità fissa, interviene in caso di emergenza
- Organo di rilevamento della pressione: Trasduttore interno all'inverter

DIMENSIONI mm

2FD 3HM	G1= 2"	G2=1" 1/2
2FD 5HM	G1= 2"	G2=2"
2FD 10HM	G1= 2" 1/2	G2=2"

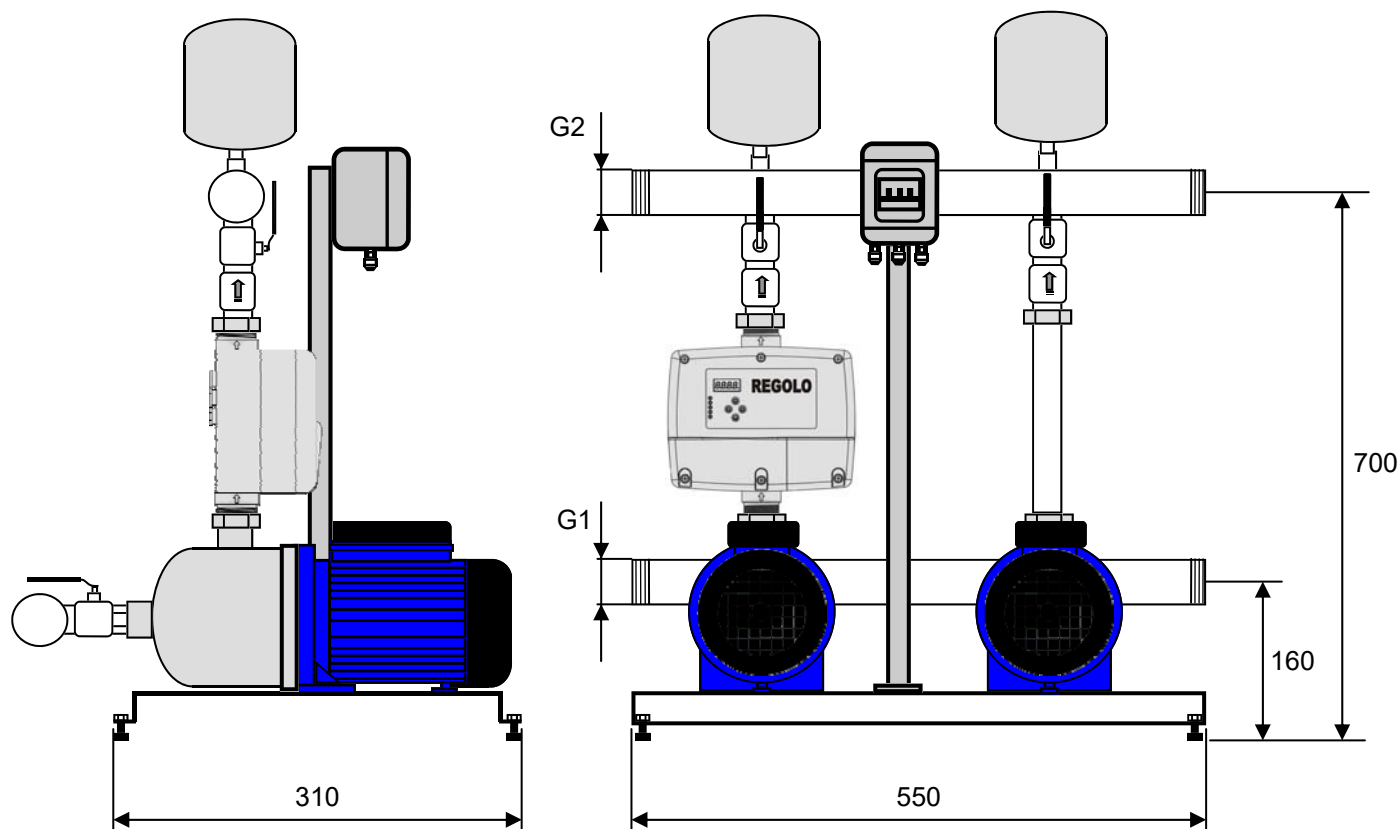

1 POMPA LOWARA A FREQUENZA VARIABILE + 1 POMPA LOWARA A FREQUENZA FISSA

VOCE DI CAPITOLATO

Sistema automatico con alimentazione: 1 ~ 230 V per l'alimentazione idrica a pressione costante di impianti domestici mono e plurifamigliari con funzionamento della elettropompa principale a frequenza variabile e di una elettropompa ausiliaria a frequenza fissa;

EQUIPAGGIAMENTO:

- 2 elettropompe pompe multistadio orizzontali con diffusori, albero, corpo pompa in acciaio inox, giranti in tecnopolimeri, albero in acciaio inox aisi 304, funzionamento silenzioso (< 65dB);
- Inverter watercooled per la gestione di 2 elettropompe, di cui una a frequenza variabile e una a frequenza fissa, completo di pressacavi antistrappo;
- Interruttore Magnetotermico in cassa IP58
- Telaio: basamento e sostegno porta quadro in acciaio zincato presso piegato
- Valvole di ritegno e sezionamento filettate PN 25 in ottone con guarnizioni in P.T.F.E;
- Collettore di mandata in acciaio zincato a caldo (su richiesta in acciaio inox AISI 304, filettato da ambo i lati, uno dei quali con tappo di chiusura e attacco valvolato per il collegamento al serbatoio a membrana / autoclave);
- Collettore di aspirazione in acciaio zincato a caldo (su richiesta in acciaio inox AISI 304, filettato da ambo i lati, dotato di foro filettato valvolato);
- Manometro d'impianto in bagno di glicerina;
- Viteria in acciaio zincato e verniciatura del basamento e delle pompe (ove previsto) con RAL 5002;
- antivibranti in gomma con anima metallica.

24

Gruppi aumento pressione idrica VARIPower - pompe LOWARA 3HM

CARATTERISTICHE LOWARA VARIPower serie 3HM

MODELLO	Portata e prevalenze								
	Q	L/min'	40	56	72	88	104	120	140
		Mc/ora	2,4	3,36	4,32	5,28	6,24	7,2	8,4
2 FD LOWARA 3HM3 + VP MM	H	31,2	29,3	27	24,3	21,2	17,9	13,4	
2 FD LOWARA 3HM4 + VP MM		40,3	37,5	34,2	30,3	26,2	21,8	15,9	
2 FD LOWARA 3HM5 + VP MM		52,5	49,4	45,5	40,9	35,8	30,3	22,8	
2 FD LOWARA 3HM6 + VP MM		63	59,2	54,4	48,9	42,8	36,2	27,2	

Portate riferite a tutte e due le elettropompe con funzionamento contemporaneo

MODELLO	DATI ELETTRICI					
	Alimentazione Elettrica 50Hz	P2		Corrente max assorbita		
		kW	HP	In 1 x 230	In 3 x 230	In 3 x 400
2 FD LOWARA 3HM3 + VP MM	230 Vac	0,37 x 2	0,50 x 2	2,90 x 2	—	—
2 FD LOWARA 3HM4 + VP MM		0,50 x 2	1,75 x 2	3,34 x 2	—	—
2 FD LOWARA 3HM5 + VP MM		0,75 x 2	1,00 x 2	4,56 x 2	—	—
2 FD LOWARA 3HM6 + VP MM		0,95 x 2	1,20 x 2	5,29 x 2	—	—

Assorbimento elettrico riferito a singola elettropompa

Tensione 1x230

Pompe LOWARA serie **3HM**

25

Gruppi aumento pressione idrica VARIPower - pompe LOWARA 5HM

CARATTERISTICHE LOWARA VARIPower serie 5HM

MODELLO	Portata e prevalenze								
	Q	L/min'	80	106	134	158	184	210	240
		Mc/ora	4,8	6,4	8	9,5	11	12,6	14,4
2 FD LOWARA 5HM3 + VP MM	H	28,6	26,3	23,8	21,1	17,8	13,8	8,3	
2 FD LOWARA 5HM4 + VP MM		39,7	36,8	33,7	30,2	25,9	20,6	13,2	
2 FD LOWARA 5HM5 + VP MM		49,3	45,6	41,7	37,3	31,9	25,2	16	
2 FD LOWARA 5HM6 + VP MM		60,4	56,1	51,5	46,2	39,8	31,9	20,8	

Portate riferite a tutte e due le elettropompe con funzionamento contemporaneo

MODELLO	DATI ELETTRICI					
	Alimentazione Elettrica 50Hz	P2		Corrente max assorbita		
		kW	HP	In 1 x 230	In 3 x 230	In 3 x 400
2 FD LOWARA 5HM3 + VP MM	230 Vac	0,50 x 2	0,70 x 2	3,38 x 2	—	—
2 FD LOWARA 5HM4 + VP MM		0,75 x 2	1,00 x 2	4,79 x 2	—	—
2 FD LOWARA 5HM5 + VP MM		1,00 x 2	1,20 x 2	5,69 x 2	—	—
2 FD LOWARA 5HM6 + VP MM		1,10 x 2	1,50 x 2	6,84 x 2	—	—

Assorbimento elettrico riferito a singola elettropompa

Tensione 1x230

Pompe LOWARA serie **5HM**

26

Gruppi aumento pressione idrica VARIPower - pompe LOWARA 10HM

CARATTERISTICHE LOWARA VARIPower serie 10HM

MODELLO	Portata e prevalenze								
	Q	L/min'	166,6	216	266	316	366	416	466
		Mc/ora	10	13	16	19	22	25	28
2 FD LOWARA 10HM3 + VP MM	H	40,9	38,6	36,2	33,4	30,1	25,8	20,6	
2 FD LOWARA 10HM4 + VP MM		55,7	52,7	49,6	46,2	42	36,7	30,3	
—		—	—	—	—	—	—	—	
—		—	—	—	—	—	—	—	

Portate riferite a tutte e due le elettropompe con funzionamento contemporaneo

MODELLO	DATI ELETTRICI					
	Alimentazione Elettrica 50Hz	P2		Corrente max assorbita		
		kW	HP	In 1 x 230	In 3 x 230	In 3 x 400
2 FD LOWARA 10HM3 + VP MM	230 Vac	1,50 x 2	2,00 x 2	8,29 x 2	—	—
2 FD LOWARA 10HM4 + VP MM		2,20 x 2	3,00 x 2	10,83 x 2	—	—
—		—	—	—	—	—
—		—	—	—	—	—

Assorbimento elettrico riferito a singola elettropompa

Tensione 1x230

Pompe LOWARA serie **10HM**

28

Gruppi aumento pressione idrica EASYMAX - pompe LOWARA HM

2 POMPE LOWARA A FREQUENZA VARIABILE

ALIMENTAZIONE ELETTRICA: MONOFASE (MT) TRIFASE (TT)

- Funzionamento interscambiato regolabile sui tempi di lavoro
- Funzionamento impostabile per singola elettropompa
- Funzionamento in parallelo
- Menù su 10 livelli di programmazione
- Alimentazione monofase (pompe trifase 3 x 230)
- Alimentazione trifase (pompe trifase 3 x 400)
- Organo di rilevamento della pressione: Trasduttore

DIMENSIONI mm

2FD 3HM	G1= 2"	G2=1" 1/2
2FD 5HM	G1= 2"	G2=2"
2FD 10HM	G1= 2" 1/2	G2=2"

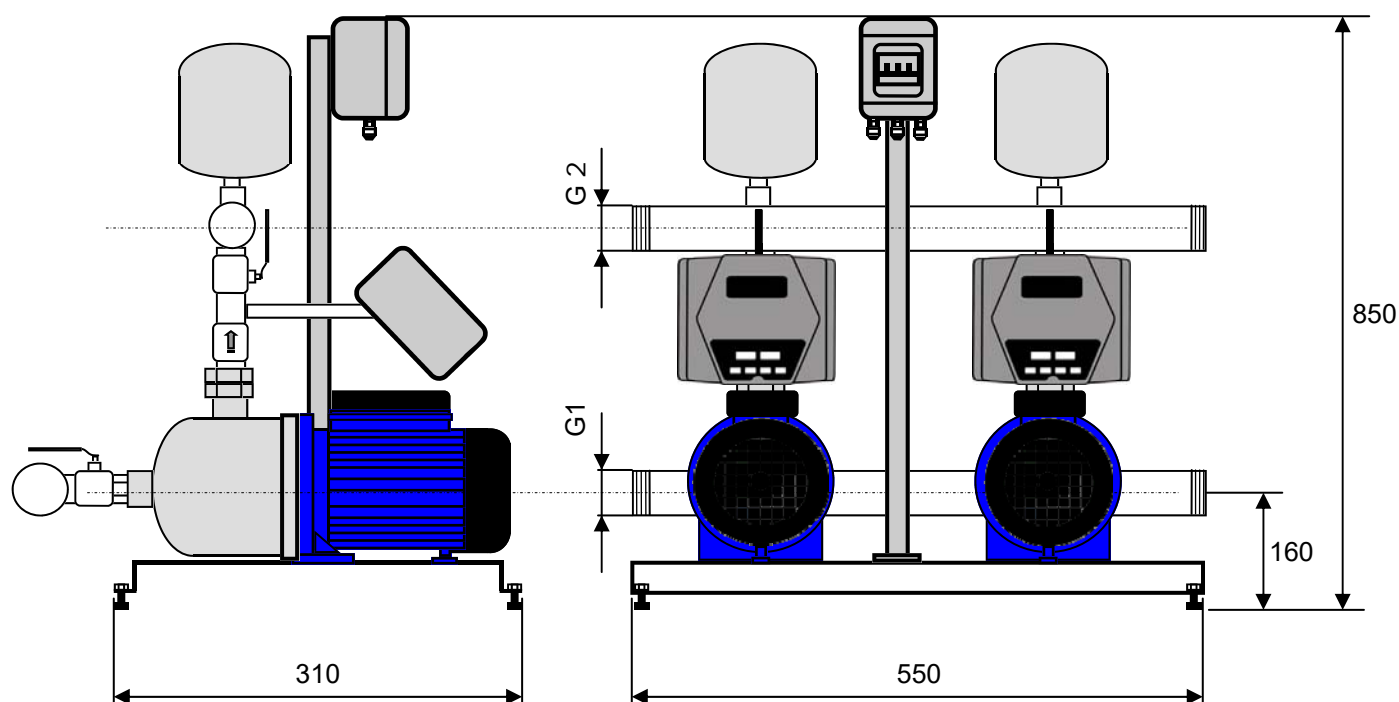

2 POMPE LOWARA A FREQUENZA VARIABILE

VOCE DI CAPITOLATO

Sistema automatico con alimentazione: 1 ~ 230 V oppure 3 ~ 400 V per l'alimentazione idrica a pressione costante di impianti domestici mono e plurifamigliari con funzionamento tramite un inverter preinstallato su ciascuna elettropompa, alternanza delle elettropompe regolabile tramite tempo di lavoro, funzionamento contemporaneo in caso di elevata richiesta idrica non supportabile da una sola unità;

EQUIPAGGIAMENTO:

- 2 elettropompe pompe multistadio orizzontali con diffusori, albero, corpo pompa in acciaio inox, giranti in tecnopolimeri, albero in acciaio inox aisi 304, funzionamento silenzioso (< 65dB);
- 2 Inverter parietali con funzionamento in modalità comunicativa tramite porta RS485, completo di pressacavi antistrappo;
- 2 Trasduttore di pressione da 10 oppure 16Bar
- Interruttore Magnetotermico in cassa IP58
- Telaio: basamento e sostegno porta quadro in acciaio zincato presso piegato
- Valvole di ritegno e sezionamento filettate PN 25 in ottone con guarnizioni in P.T.F.E;
- Collettore di mandata in acciaio zinacato a caldo (su richiesta in acciaio inox AISI 304, filettato da ambo i lati, uno dei quali con tappo di chiusura e attacco valvolato per il collegamento al serbatoio a membrana / autoclave);
- Collettore di aspirazione in acciaio zinacato a caldo (su richiesta in acciaio inox AISI 304, filettato da ambo i lati, dotato di foro filettato valvolato);
- Manometro d'impianto in bagno di glicerina;
- Viteria in acciaio zincato e verniciatura del basamento e delle pompe (ove previsto) con RAL 5002;
- antivibranti in gomma con anima metallica.

30

Gruppi aumento pressione idrica EASYMAX - pompe LOWARA 3HM

PRESTAZIONI GRUPPO CON POMPE LOWARA serie 3HM

MODELLO	Portata e prevalenze								
	Q	L/min'	40	56	72	88	104	120	140
		Mc/ora	2,4	3,36	4,32	5,28	6,24	7,2	8,4
2 D LOWARA 3HM3 + EASYMAX MT - TT	H	31,2	29,3	27	24,3	21,2	17,9	13,4	
2 D LOWARA 3HM4 + EASYMAX MT - TT		40,3	37,5	34,2	30,3	26,2	21,8	15,9	
2 D LOWARA 3HM5 + EASYMAX MT - TT		52,5	49,4	45,5	40,9	35,8	30,3	22,8	
2 D LOWARA 3HM6 + EASYMAX MT - TT		63	59,2	54,4	48,9	42,8	36,2	27,2	

Portate riferite a tutte e due le elettropompe con funzionamento contemporaneo

MODELLO	DATI ELETTRICI					
	Alimentazione Elettrica 50Hz	P2		Corrente max assorbita		
		kW	HP	In 1 x 230	In 3 x 230	In 3 x 400
2 D LOWARA 3HM3 + EASYMAX MT - TT	230 Vac	0,37 x 2	0,50 x 2	—	2,51	1,45
2 D LOWARA 3HM4 + EASYMAX MT - TT		0,50 x 2	1,75 x 2	—	2,83	1,63
2 D LOWARA 3HM5 + EASYMAX MT - TT		0,75 x 2	1,00 x 2	—	2,96	1,71
2 D LOWARA 3HM6 + EASYMAX MT - TT		0,95 x 2	1,20 x 2	—	3,75	2,17

Assorbimento elettrico riferito a singola elettropompa

Tensione 1x230 (versione MT) - 3x400 (versione TT)

Pompe LOWARA serie **3HM**

PRESTAZIONI GRUPPO CON POMPE LOWARA serie 5HM

MODELLO	Portata e prevalenze								
	Q	L/min'	80	106	134	158	184	210	240
		Mc/ora	4,8	6,4	8	9,5	11	12,6	14,4
2 D LOWARA 5HM3 + EASYMAX MT - TT	H	28,6	26,3	23,8	21,1	17,8	13,8	8,3	
2 D LOWARA 5HM4 + EASYMAX MT - TT		39,7	36,8	33,7	30,2	25,9	20,6	13,2	
2 D LOWARA 5HM5 + EASYMAX MT - TT		49,3	45,6	41,7	37,3	31,9	25,2	16	
2 D LOWARA 5HM6 + EASYMAX MT - TT		60,4	56,1	51,5	46,2	39,8	31,9	20,8	

Portate riferite a tutte e due le elettropompe con funzionamento contemporaneo

MODELLO	DATI ELETTRICI					
	Alimentazione Elettrica 50Hz	P2		Corrente max assorbita		
		kW	HP	In 1 x 230	In 3 x 230	In 3 x 400
2 D LOWARA 5HM3 + EASYMAX MT - TT	230 Vac	0,50 x 2	0,70 x 2	—	2,85 x 2	1,65 x 2
2 D LOWARA 5HM4 + EASYMAX MT - TT		0,75 x 2	1,00 x 2	—	3,60 x 2	2,08 x 2
2 D LOWARA 5HM5 + EASYMAX MT - TT		1,00 x 2	1,20 x 2	—	4,01 x 2	2,23 x 2
2 D LOWARA 5HM6 + EASYMAX MT - TT		1,10 x 2	1,50 x 2	—	4,95 x 2	2,86 x 2

Assorbimento elettrico riferito a singola elettropompa

Tensione 1x230 (versione MT) - 3x400 (versione TT)

Pompe LOWARA serie **5HM**

PRESTAZIONI GRUPPO CON POMPE LOWARA serie 10HM

MODELLO	Portata e prevalenze								
	Q	L/min'	166,6	216	266	316	366	416	466
		Mc/ora	10	13	16	19	22	25	28
2 D LOWARA 10HM3 + EASYMAX MT - TT	H	40,9	38,6	36,2	33,4	30,1	25,8	20,6	
2 D LOWARA 10HM4 + EASYMAX MT - TT		55,7	52,7	49,6	46,2	42	36,7	30,3	
2 D LOWARA 10HM5 + EASYMAX MT - TT		69,8	66,2	62,3	58	52,8	46,2	38,2	
2 D LOWARA 10HM6 + EASYMAX MT - TT		83	78,5	73,8	68,5	62,2	54,3	44,6	

Portate riferite a tutte e due le elettropompe con funzionamento contemporaneo

MODELLO	DATI ELETTRICI					
	Alimentazione Elettrica 50Hz	P2		Corrente max assorbita		
		kW	HP	In 1 x 230	In 3 x 230	In 3 x 400
2 D LOWARA 10HM3 + EASYMAX MT - TT	230 Vac	1,50 x 2	2,00 x 2	—	5,50 x 2	3,17 x 2
2 D LOWARA 10HM4 + EASYMAX MT - TT		2,20 x 2	3,00 x 2	—	7,58 x 2	4,38 x 2
2 D LOWARA 10HM5 + EASYMAX MT - TT		3,00 x 2	4,00 x 2	—	10,09 x 2	5,83 x 2
2 D LOWARA 10HM6 + EASYMAX MT - TT		3,00 x 2	4,00 x 2	—	11,17 x 2	6,45 x 2

Assorbimento elettrico riferito a singola elettropompa

Tensione 1x230 (versione MT) - 3x400 (versione TT)

Pompe LOWARA serie **10HM**

33

Gruppi aumento pressione idrica EASYMAX - pompe LOWARA 3HM

34

Curva prestazioni pompe Lowara 3HM

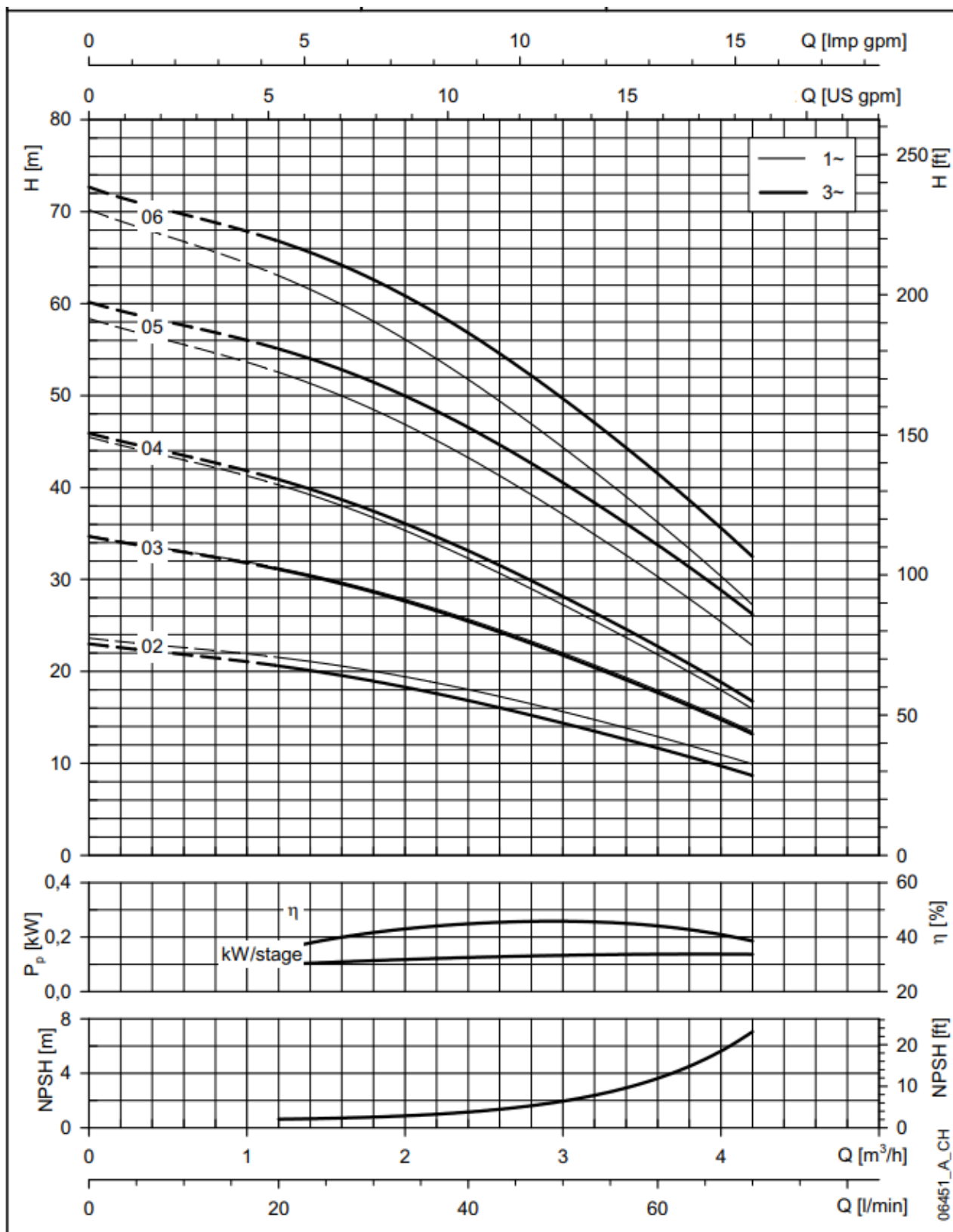

Schede elettropompe disponibili su www.lowara.it

35

Curva prestazioni pompe Lowara 5HM

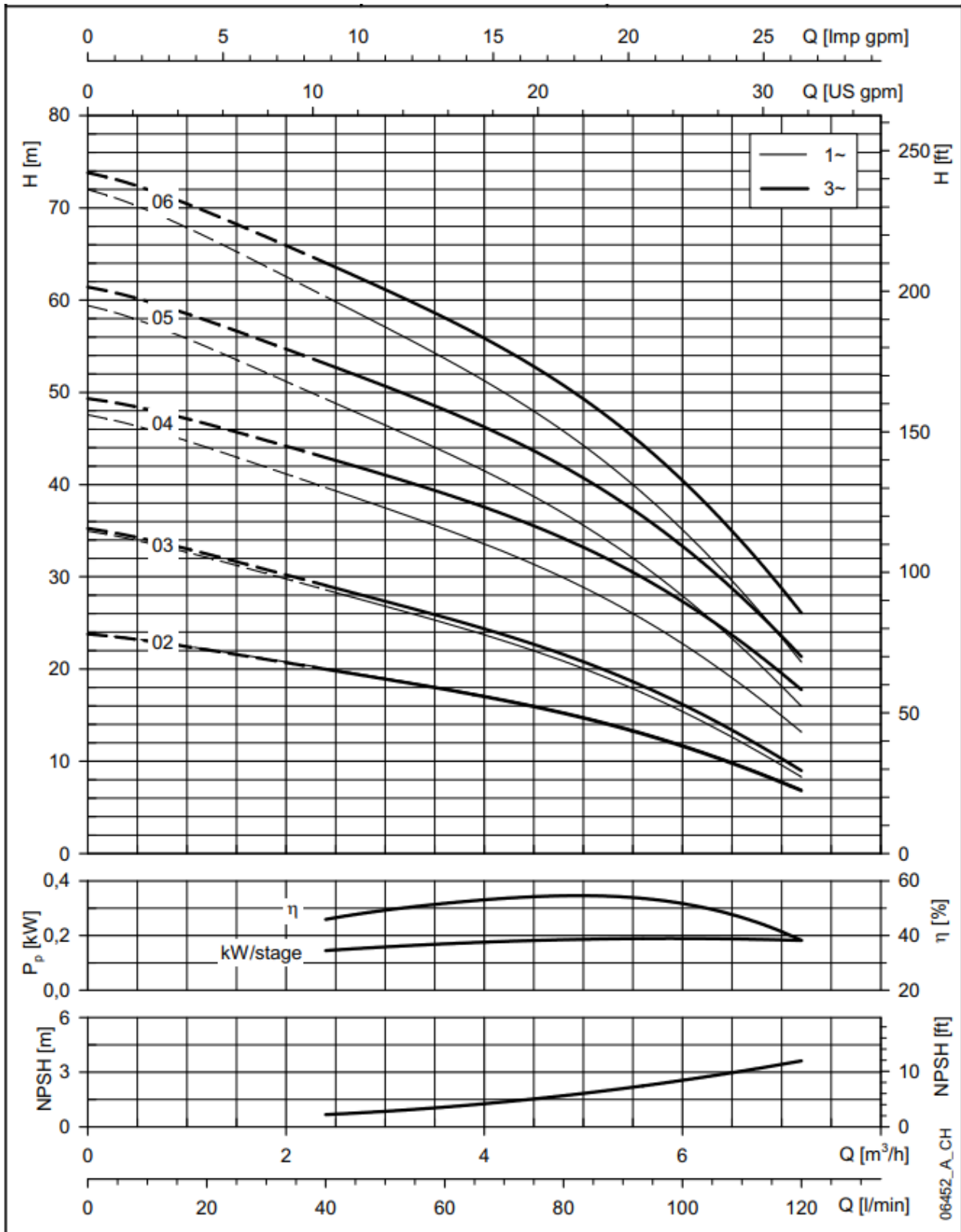

Schede elettropompe disponibili su www.lowara.it

36

Curva prestazioni pompe Lowara 10HM

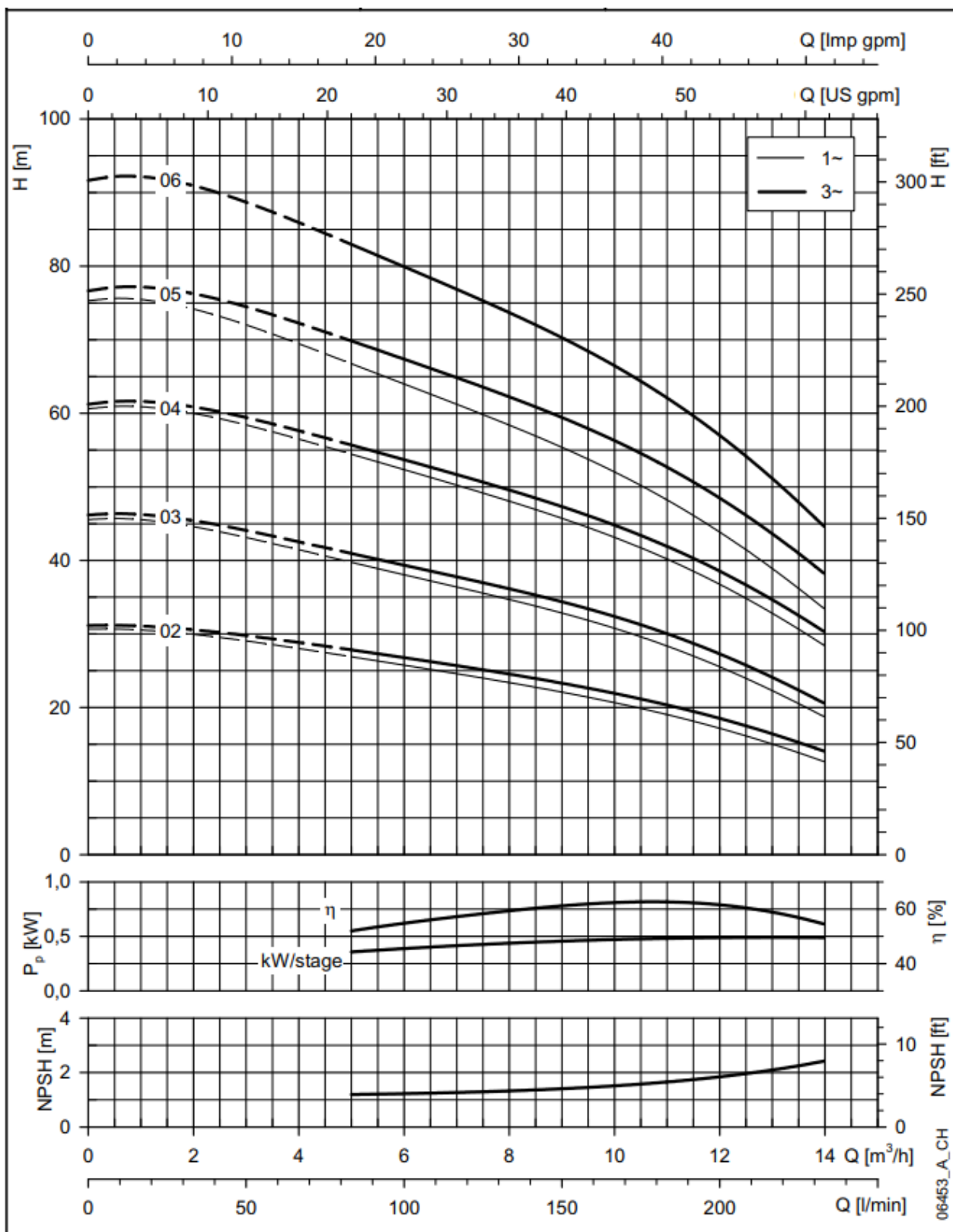

37

Curva prestazioni pompe Lowara CA-CAM 70

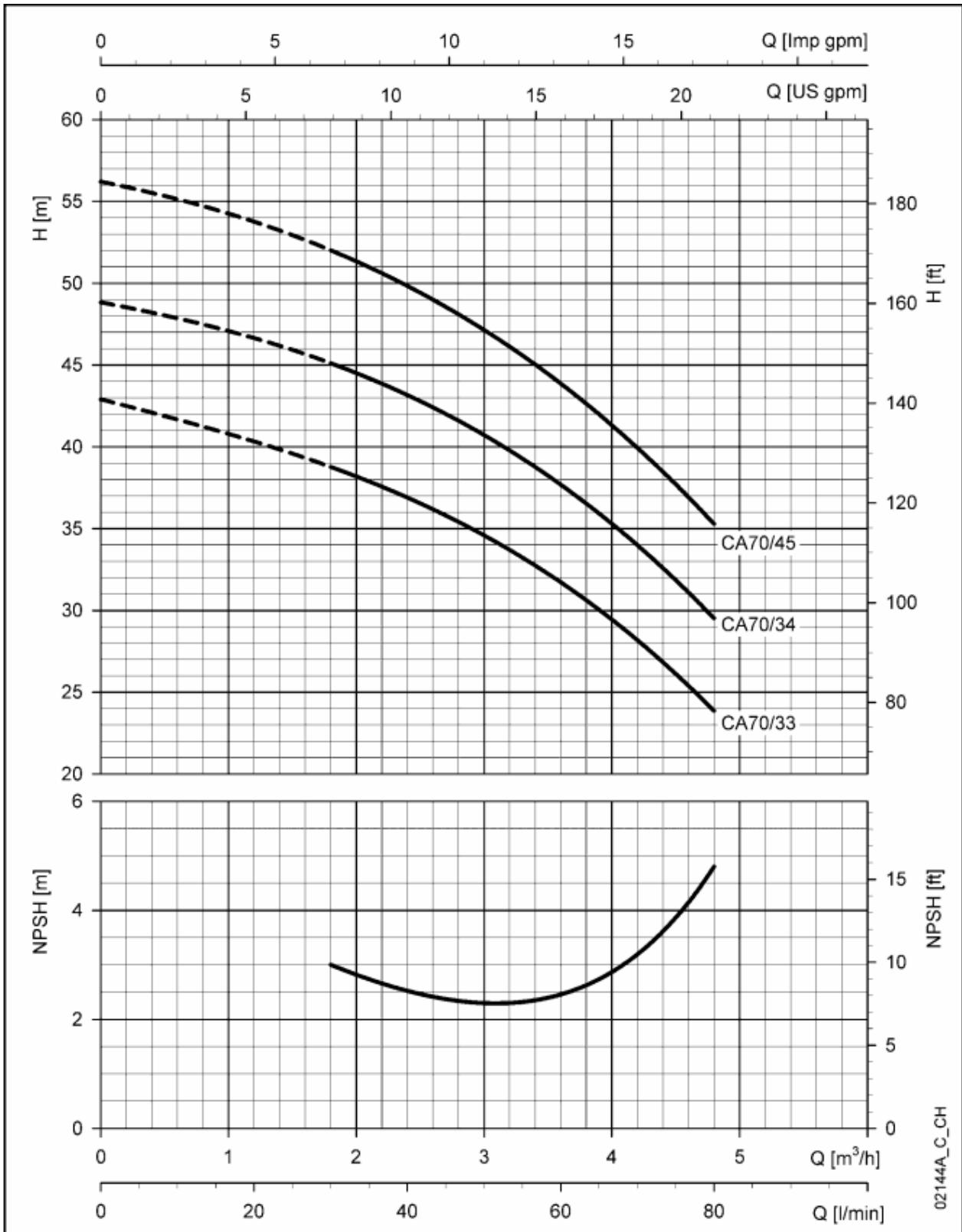

38

Curva prestazioni pompe Lowara CA-CAM 120

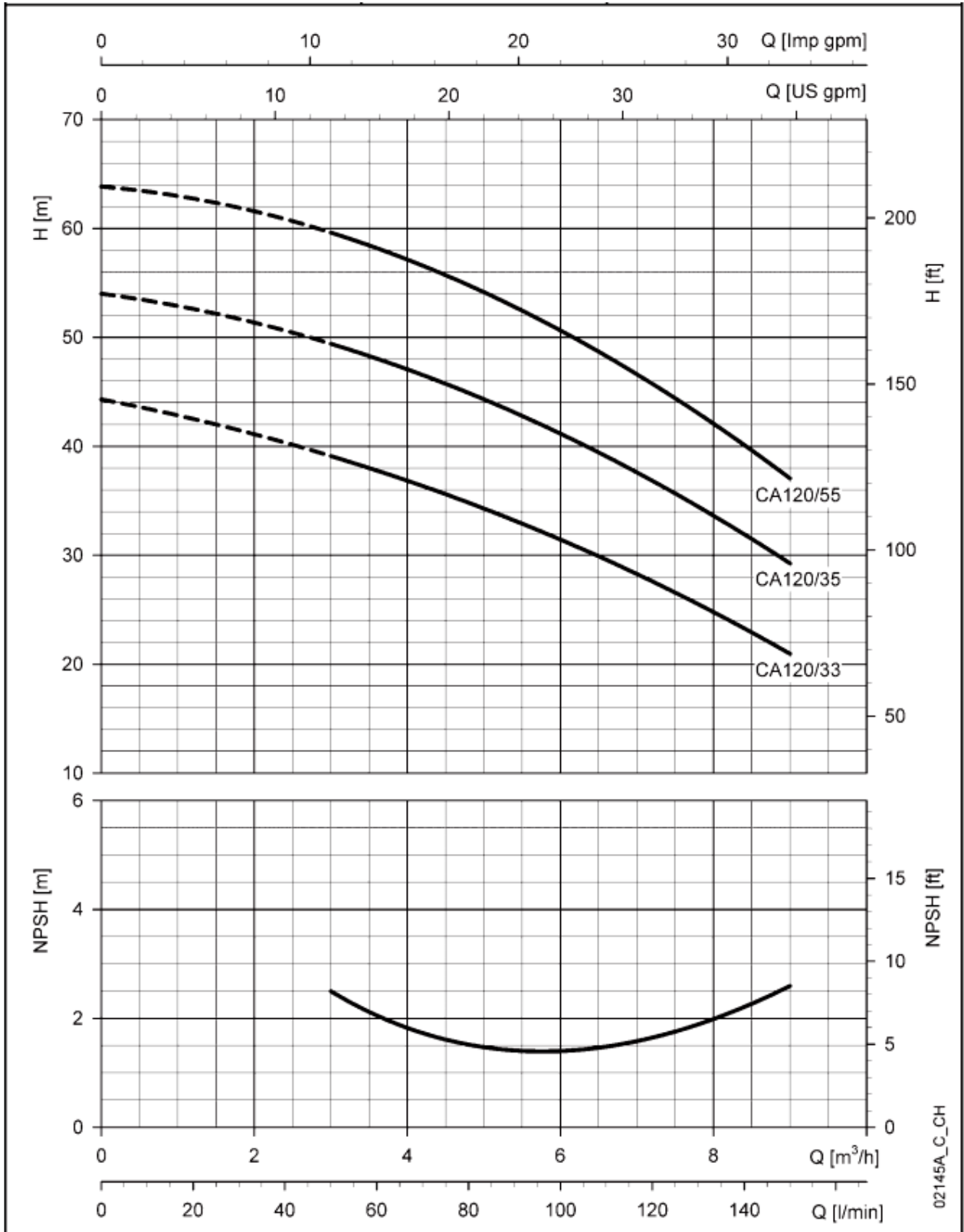

39

Curva prestazioni pompe Lowara CA-CAM 200

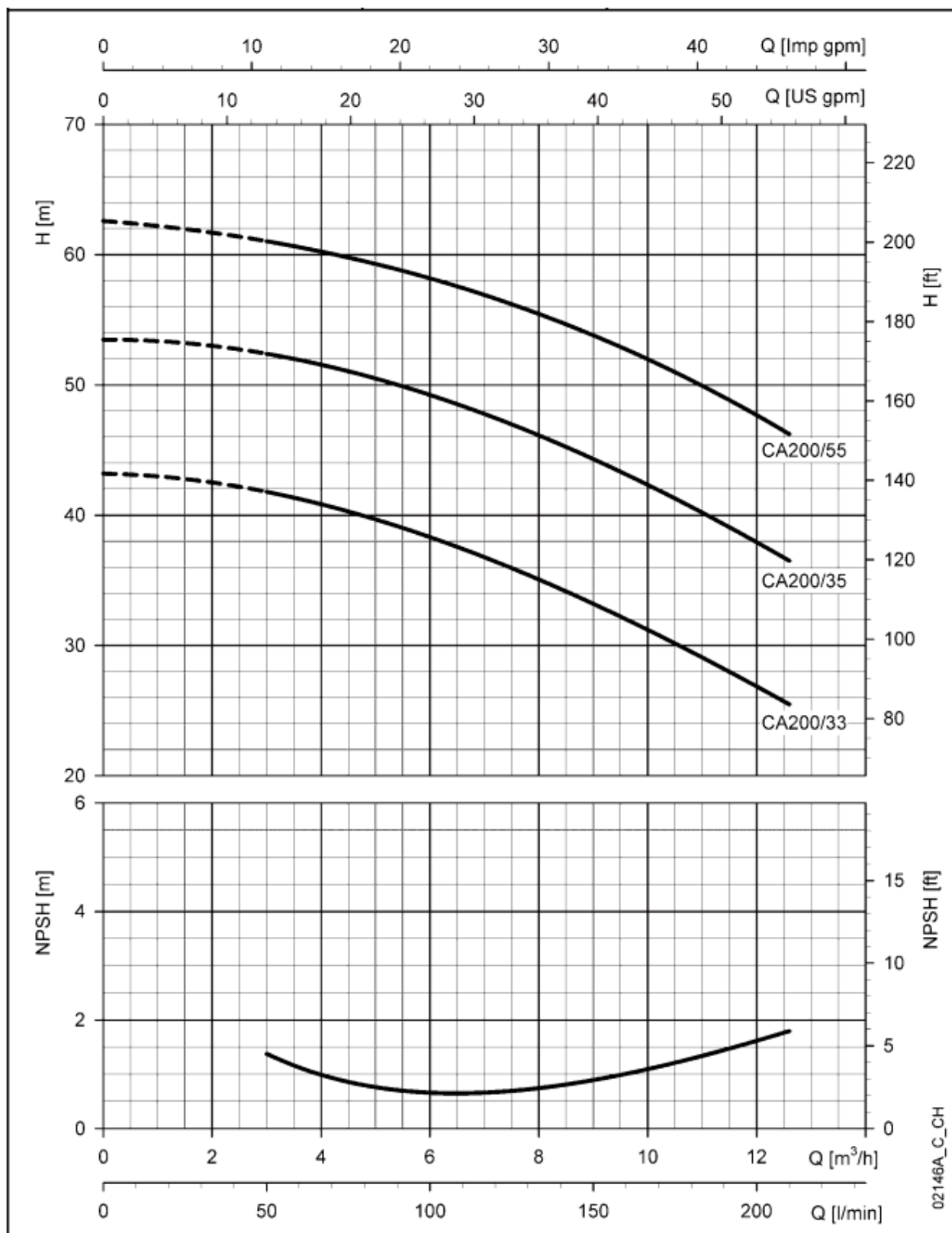

40

Curva prestazioni pompe Lowara 1VM

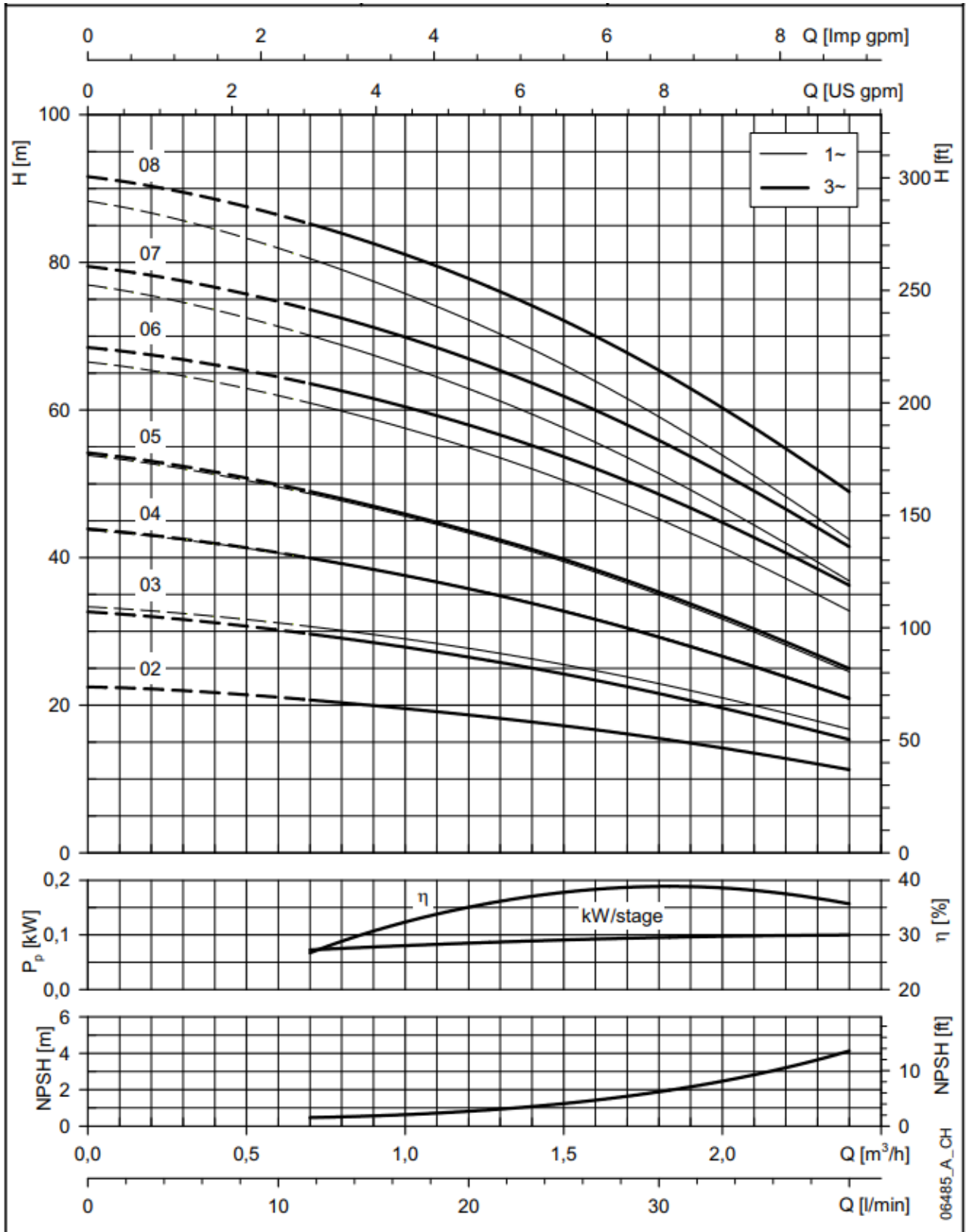

41

Curva prestazioni pompe Lowara 3VM

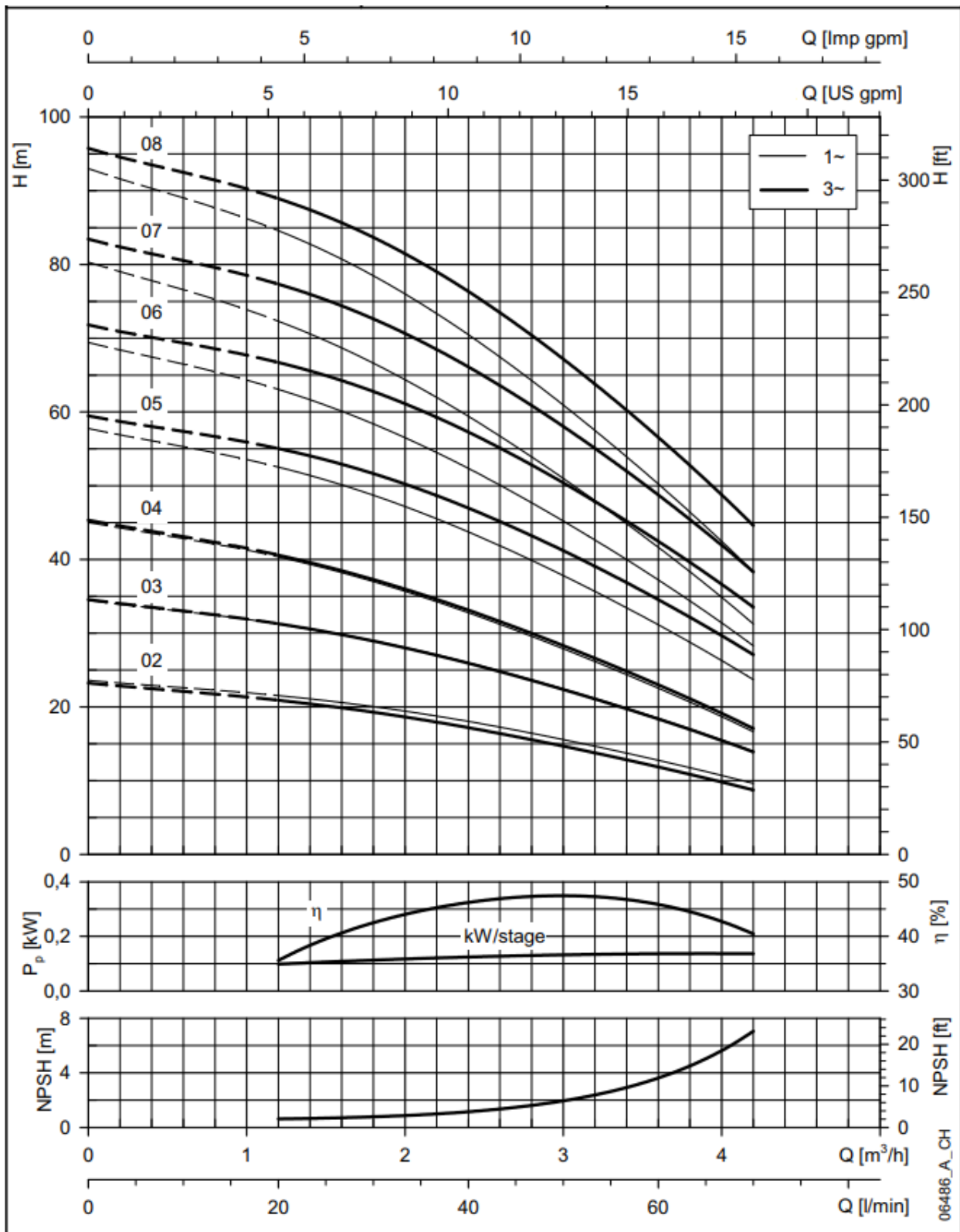

42

Curva prestazioni pompe Lowara 5VM

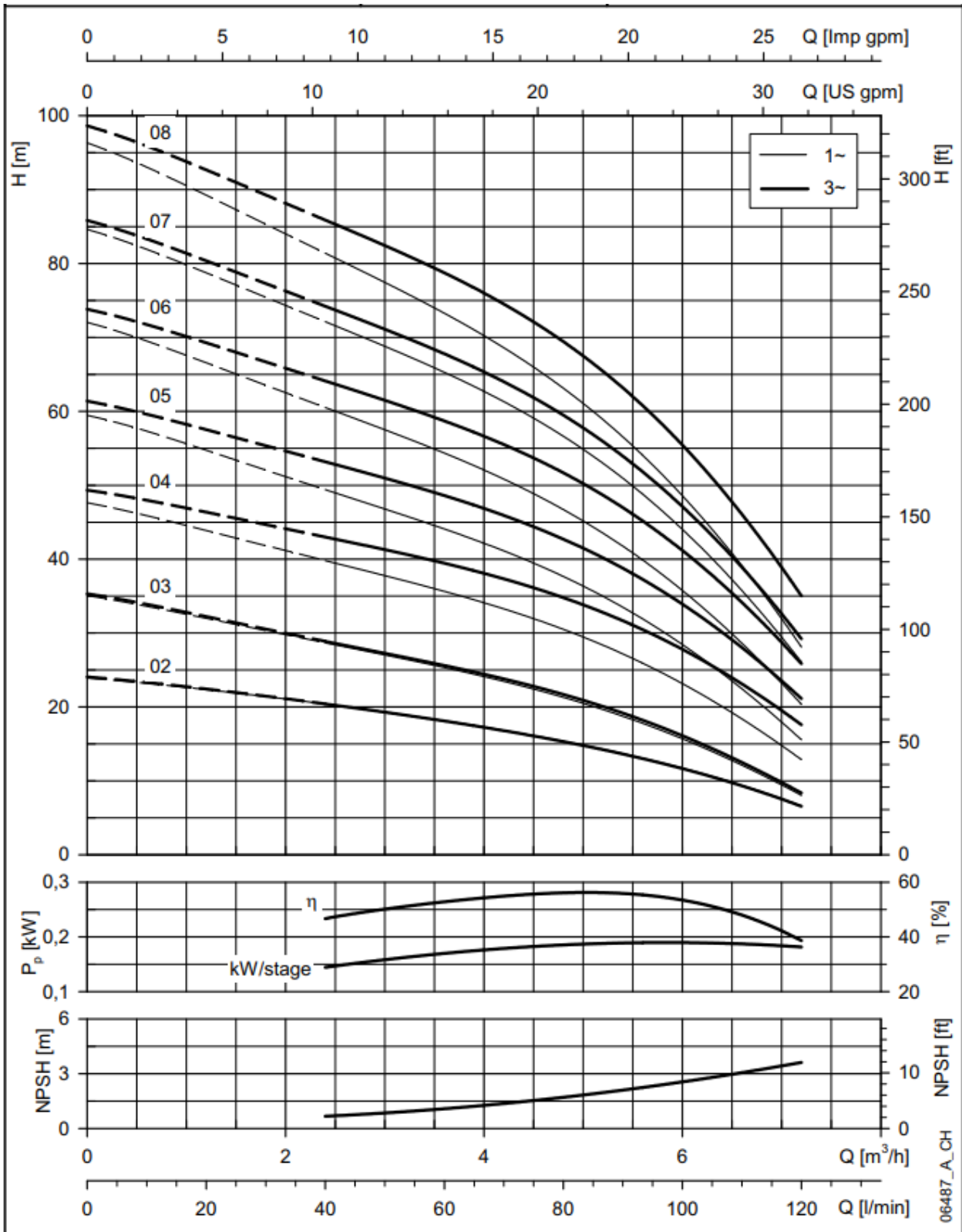

43

Curva prestazioni pompe Lowara 10VM

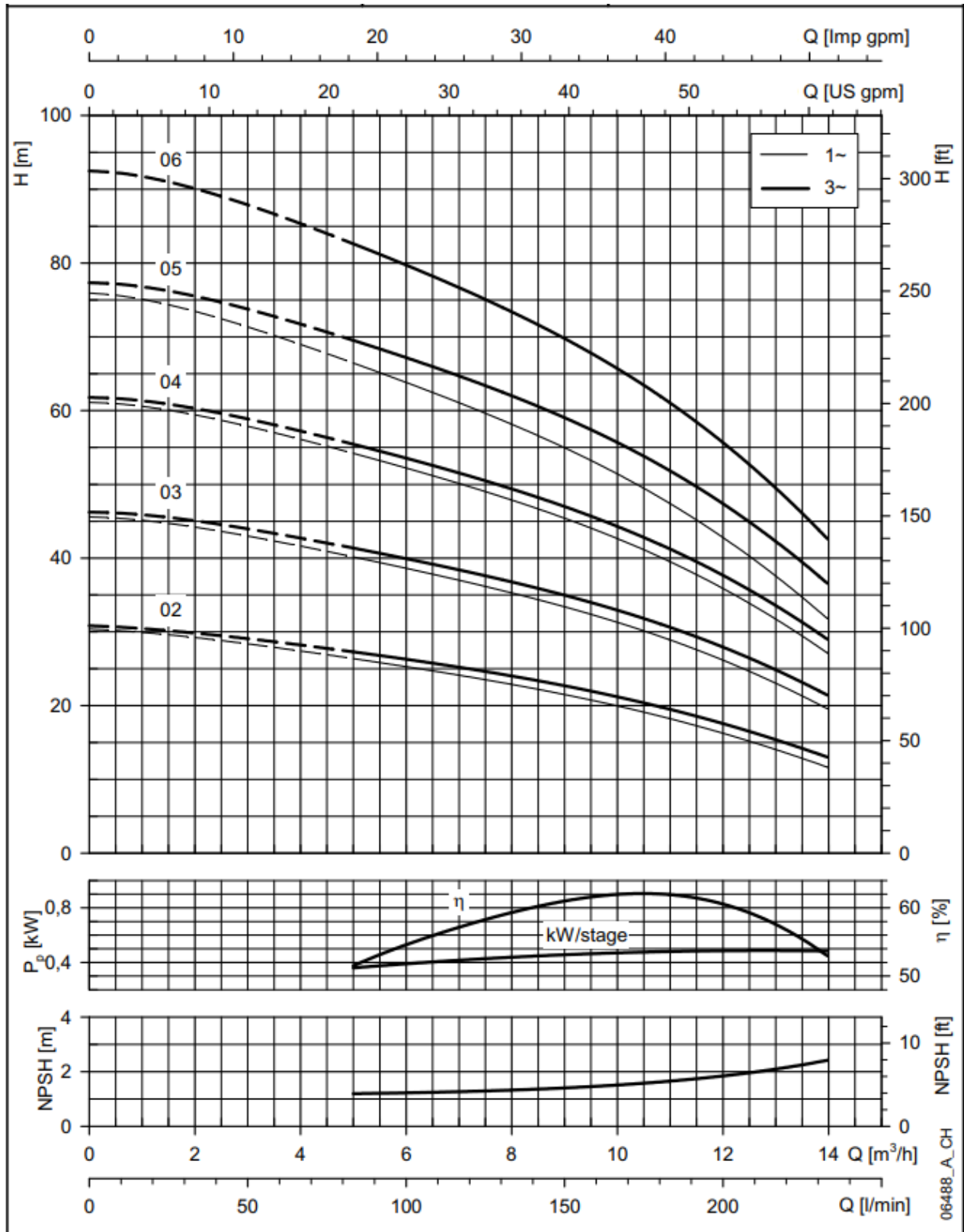

44

Curva prestazioni pompe Lowara 1SV

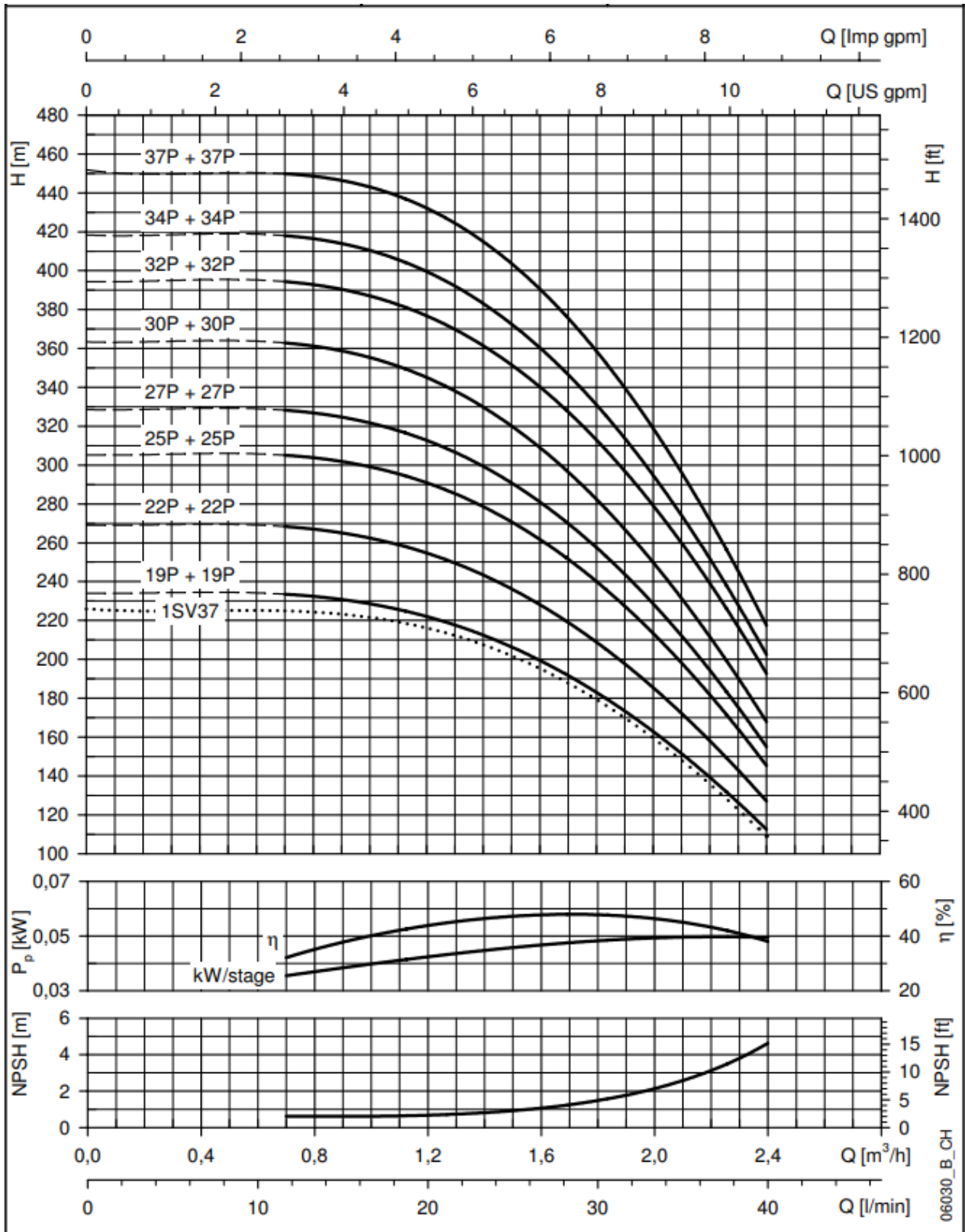

Schede elettropompe disponibili su www.lowara.it

45

Curva prestazioni pompe Lowara 3SV

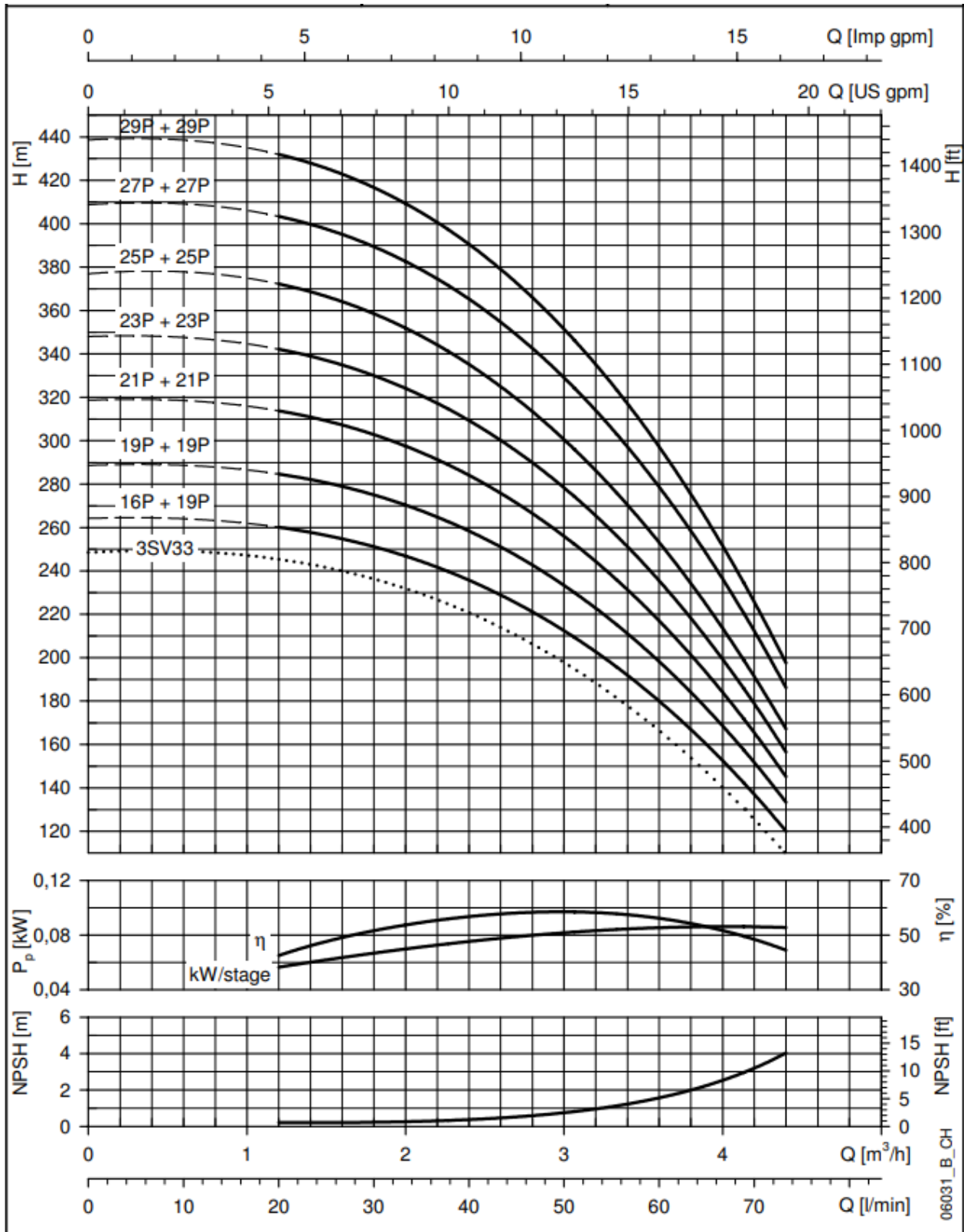

Schede elettropompe disponibili su www.lowara.it

46

Curva prestazioni pompe Lowara 5SV

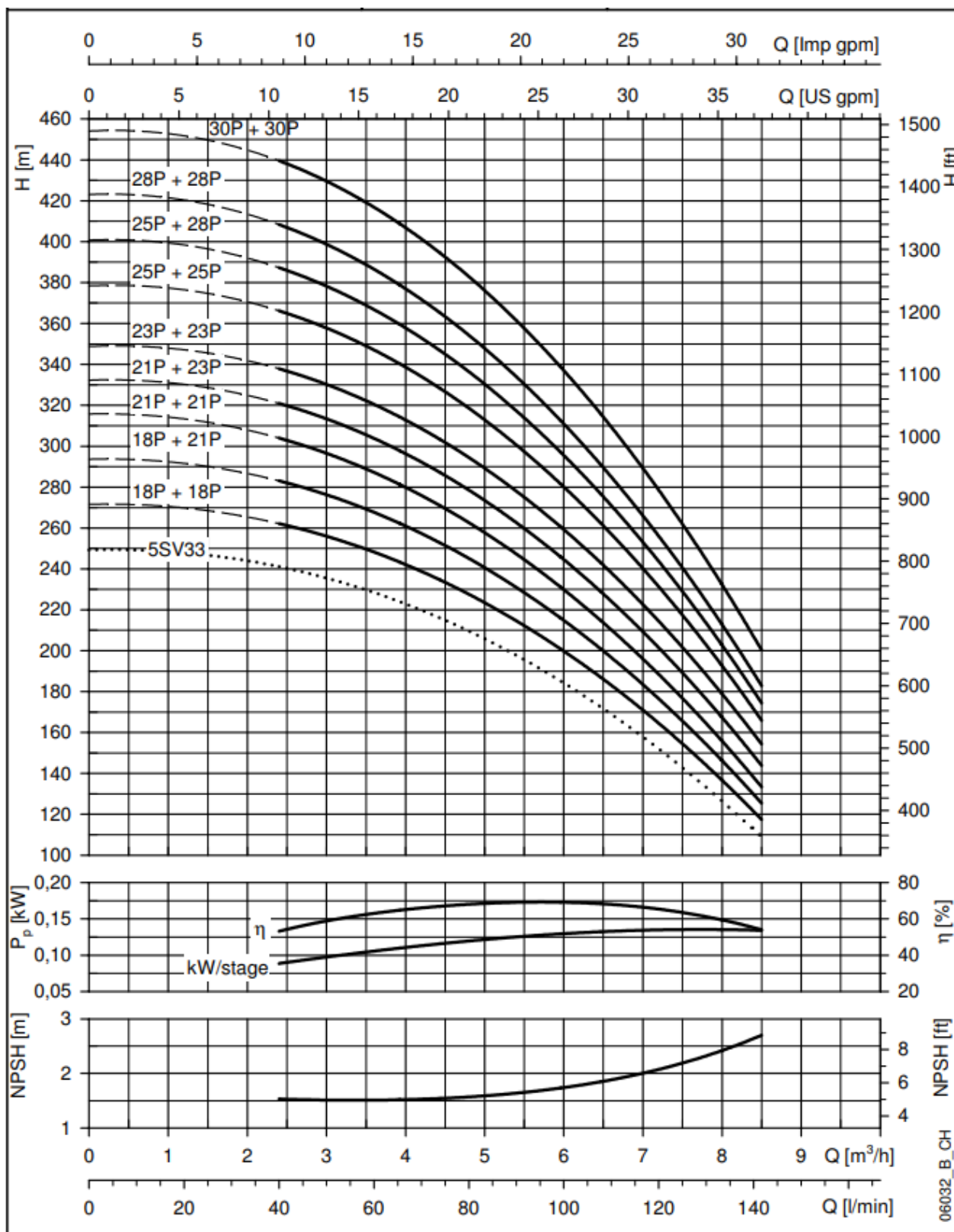

Schede elettropompe disponibili su www.lowara.it

47

Curva prestazioni pompe Lowara 10SV

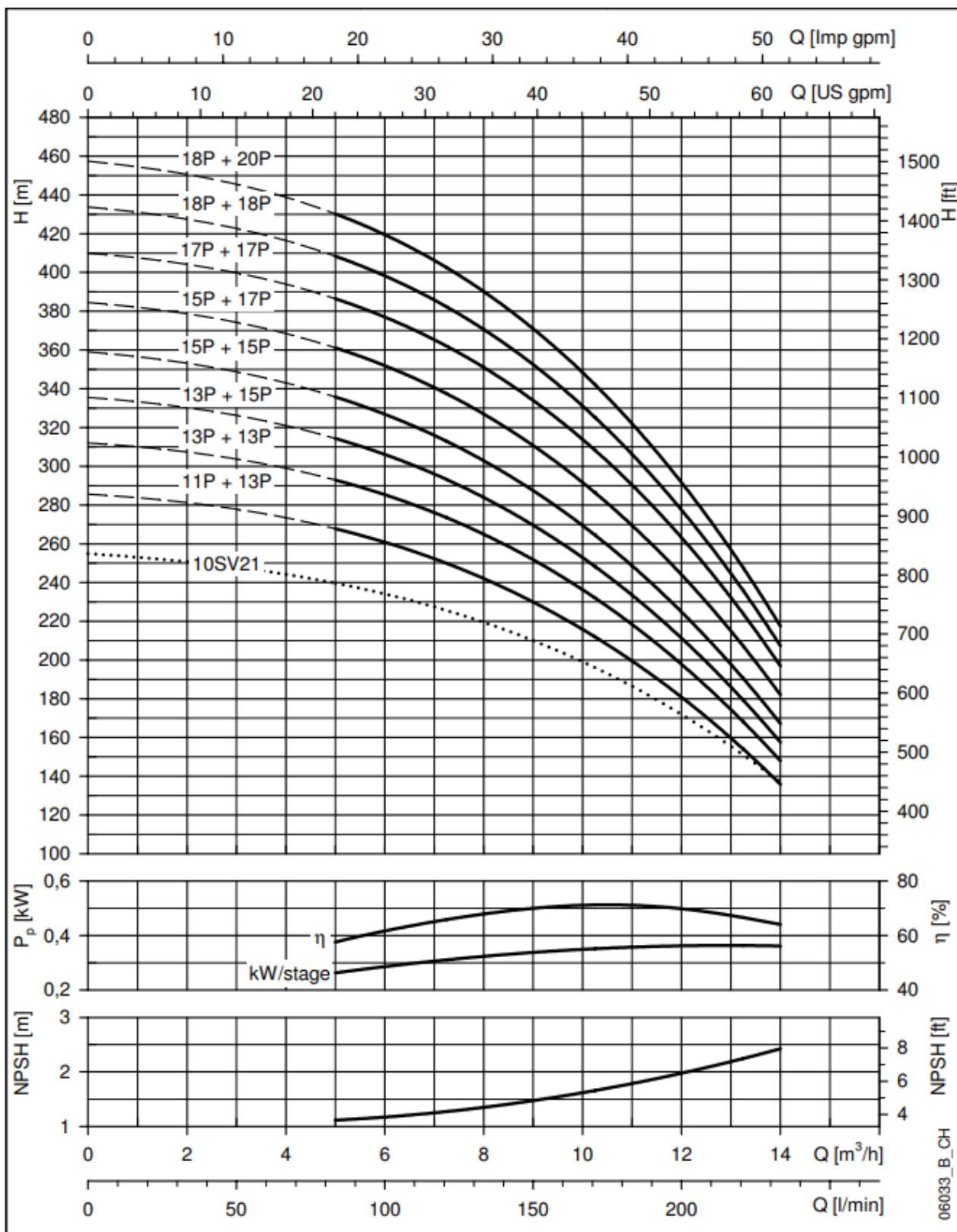

Schede elettropompe disponibili su www.lowara.it

48

Curva prestazioni pompe Lowara 5SV

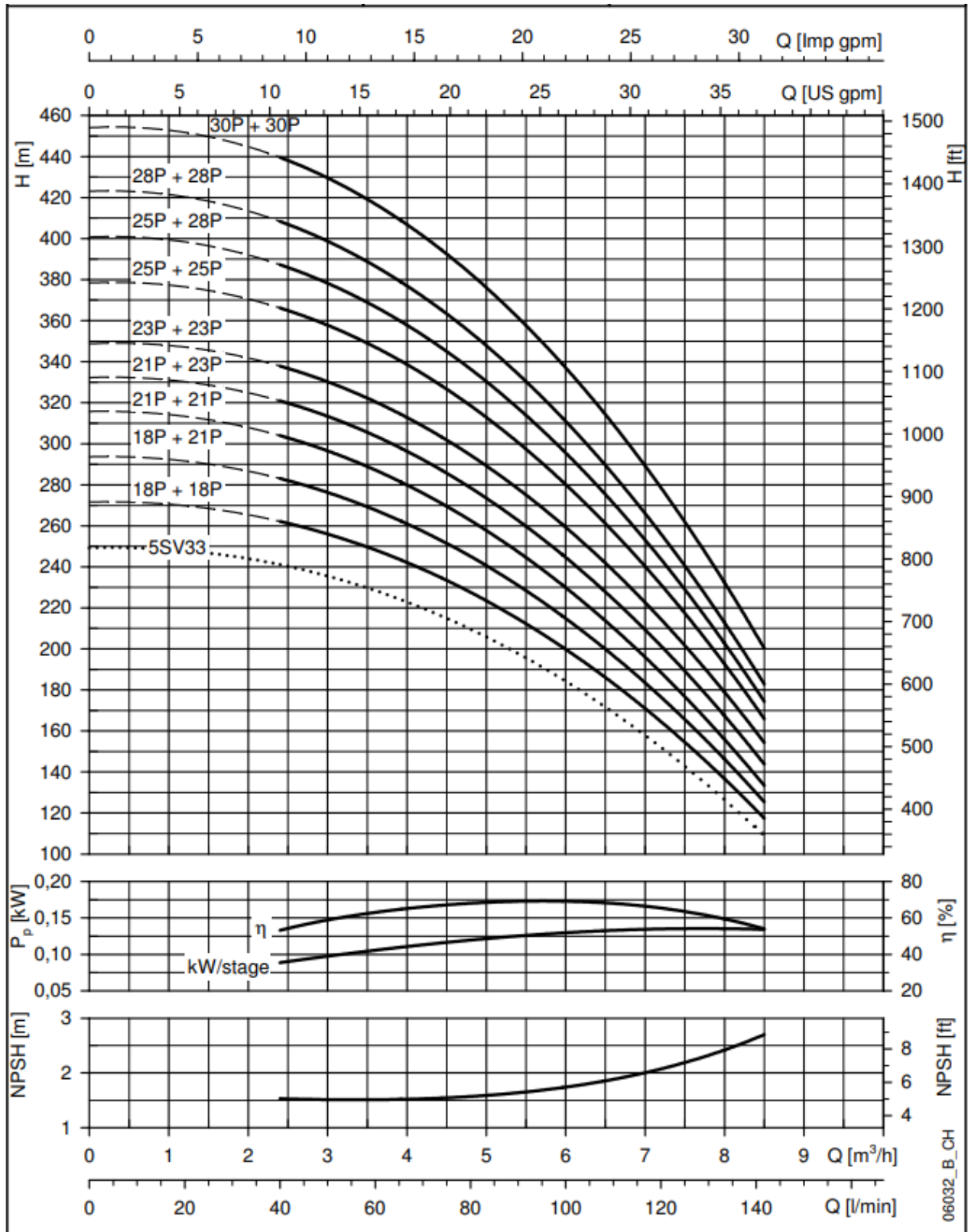

Schede elettropompe disponibili su www.lowara.it

49

Curva prestazioni pompe Lowara 10SV

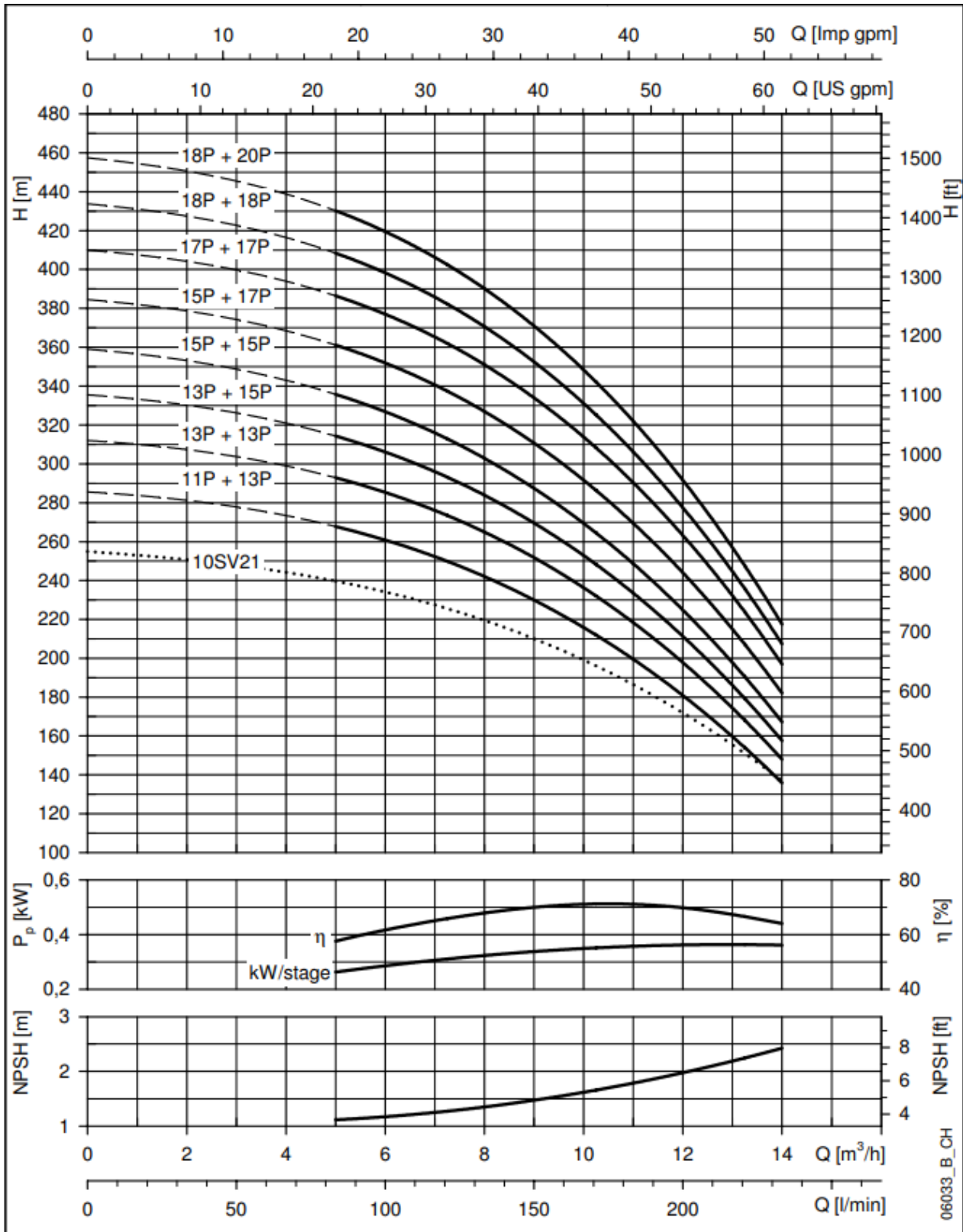

Schede elettropompe disponibili su www.lowara.it

50

Curva prestazioni pompe Lowara 15SV

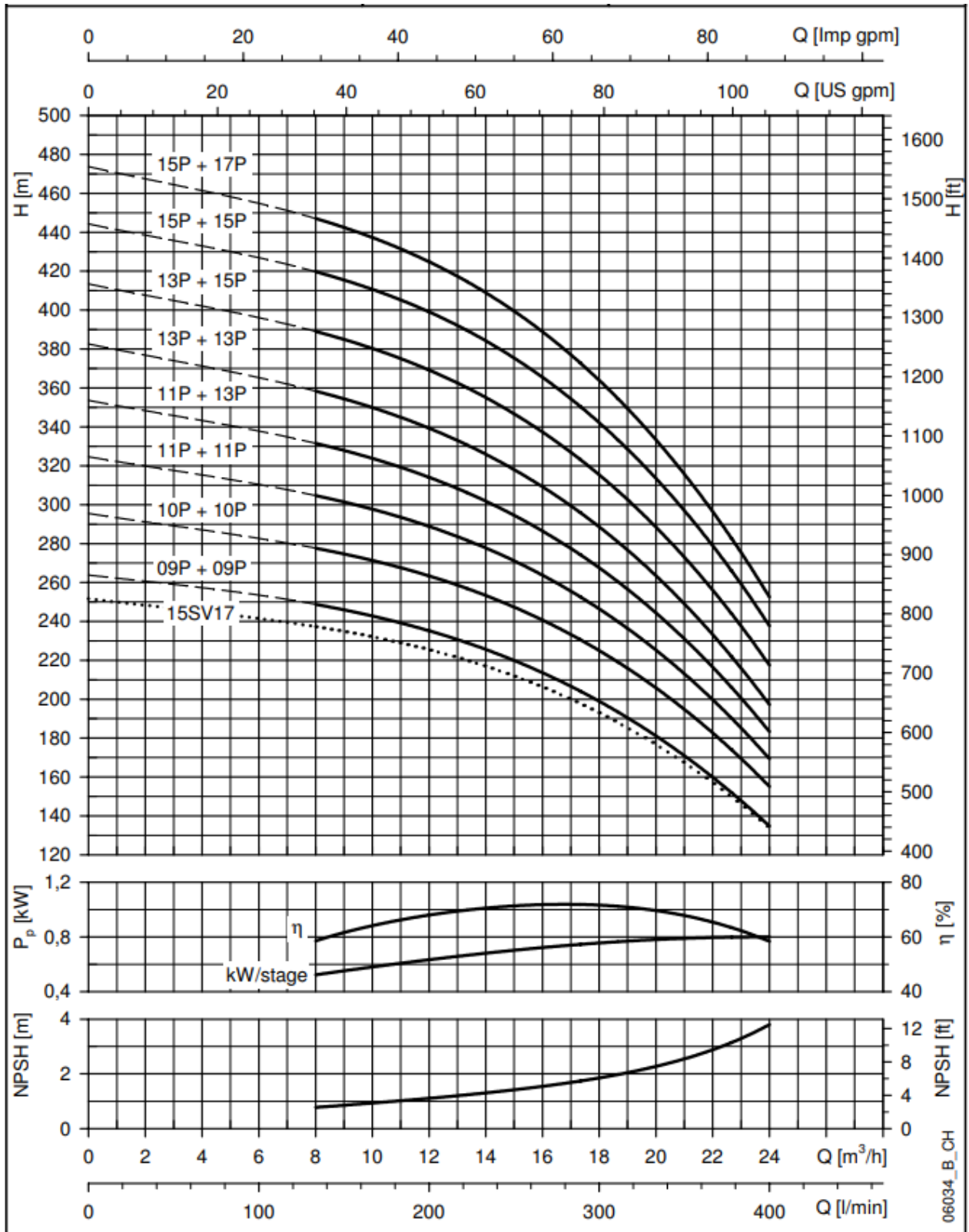

51

Curva prestazioni pompe Lowara 22SV

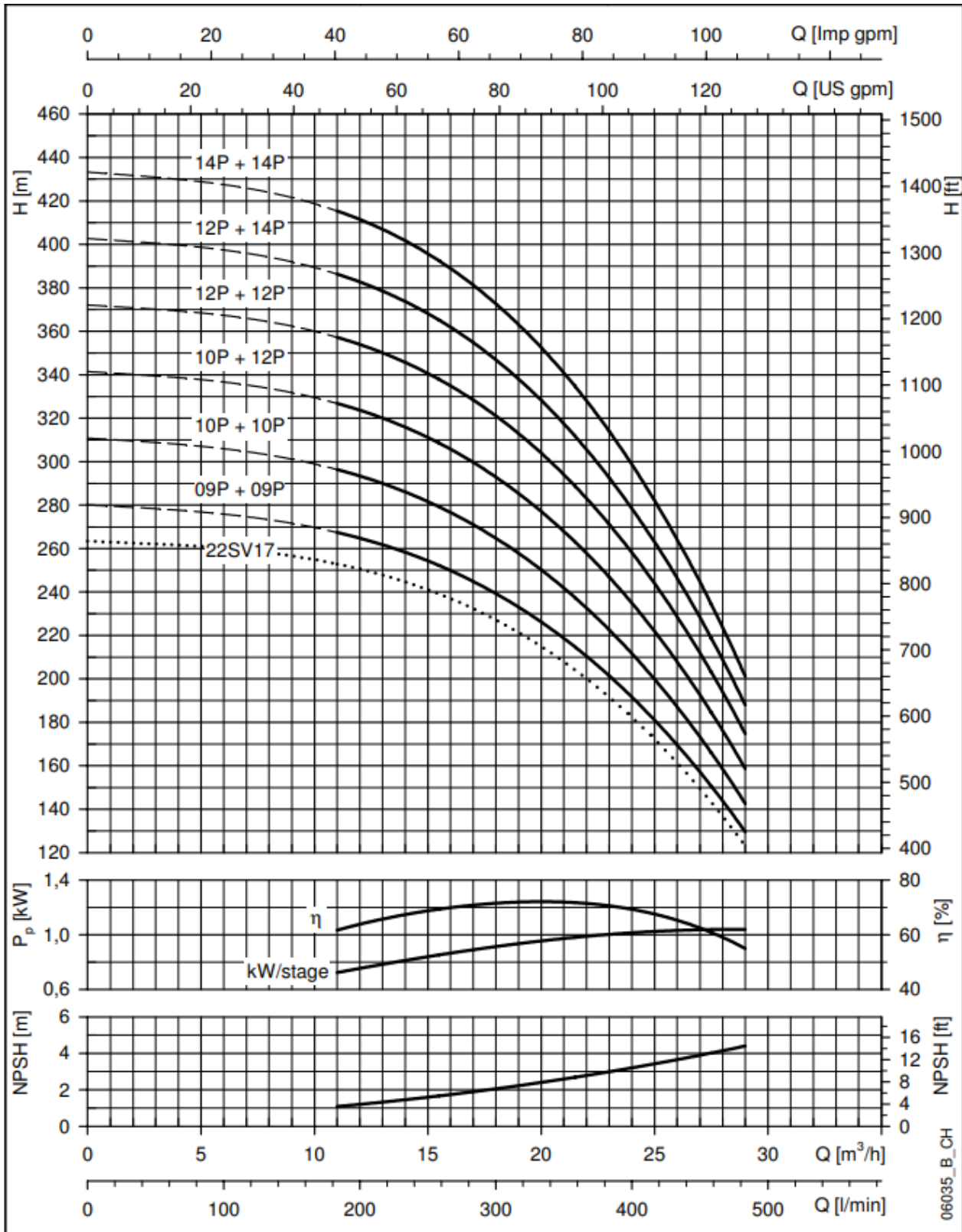

52

Curva prestazioni pompe Lowara 33SV

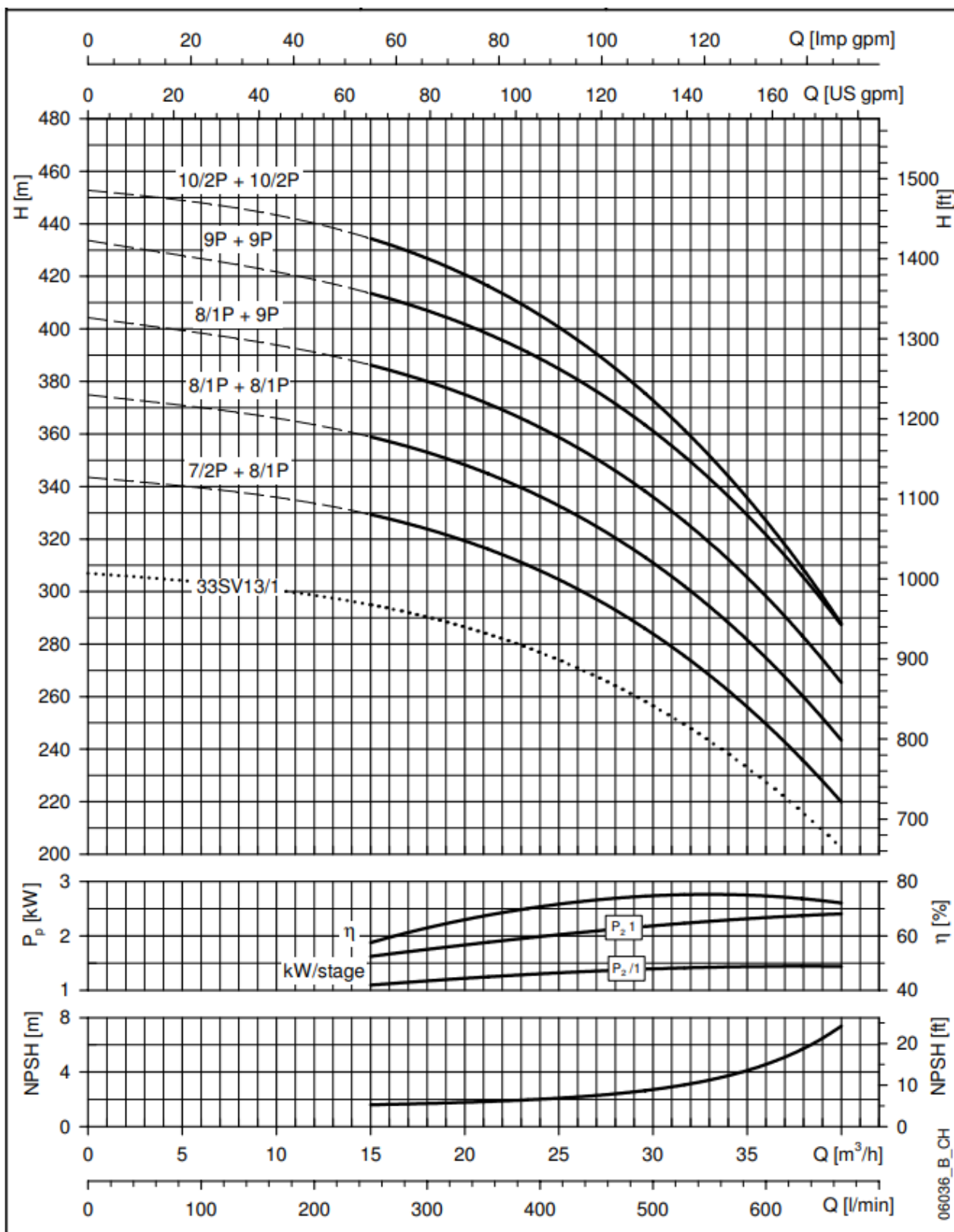

Schede elettropompe disponibili su www.lowara.it

53

Curva prestazioni pompe Lowara 46SV

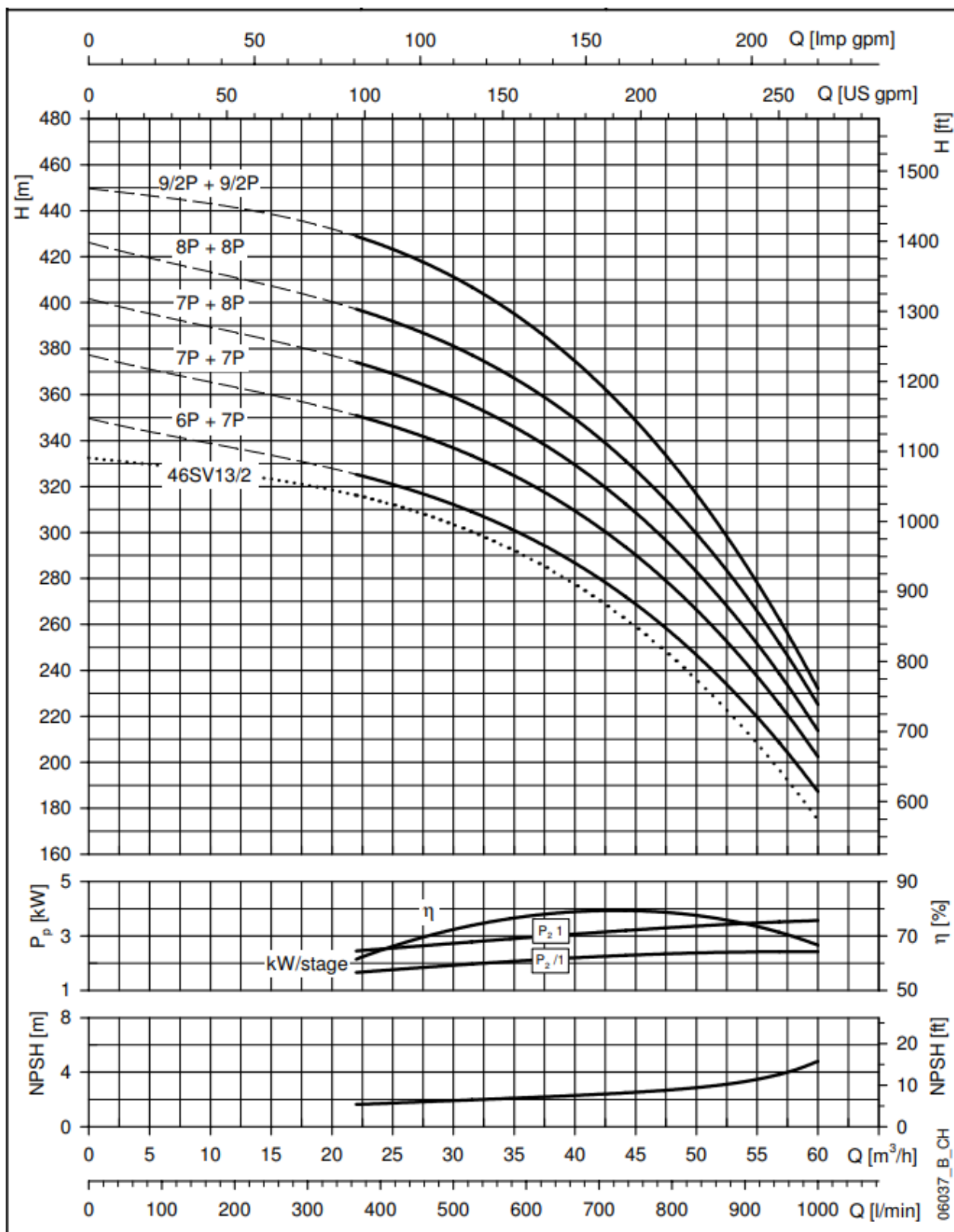

Schede elettropompe disponibili su www.lowara.it

